



4CWPLD4040C

PACKAGING CONTENTS / CONTENU DE L'EMBALLAGE / CONTENIDO DEL PAQUETE

A. Fixture housing assembly – Housing, End caps, End cap covers, hanging cables, wire connector, lens, pre-wired driver and integrated LED boards

Módulo de alojamiento de la luminaria: alojamiento, tapas de extremo, cubiertas de tapas de extremo, cables de suspensión, conector de cable, lente, controlador precableado y placas LED integradas

Assemblage du boîtier du luminaire – Boîtier, embout, bouchons d'embout, crochets pour câbles, serre-fils, lentille, circuit de sortie câblé et tableaux DEL intégrés

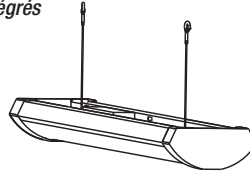

B. Fixture mounting channel
 Canal de montaje de luminaria
 Profilé de montage du luminaire

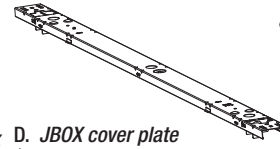

D. JBOX cover plate
 Placa de la cubierta de la caja de derivación
 Couvre-joint de boîte de jonction



C. Continuous Row Mounting Tabs
 Lengüetas para montaje en rieles continuos
 Languettes de montage en rangée continue

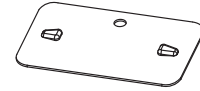

E. JBOX screws
 Tornillos de la caja de derivación
 Vis pour boîte de jonction



ENGLISH

ITEMS REQUIRED

(Purchase separately)

- Stud mount (2) 1-1/2 in. long #8 or larger wood screws and a #10 flat washer
- Drywall mount (2) 3 in. long 3/16" or larger diameter toggle bolt and #10 flat washer (if joist cannot be located)
- Phillips screwdriver
- Flat head screwdriver
- Pliers
- Hammer
- Safety glasses
- Drill for drywall mount

Note: This product is intended for either single mount or continuous row applications.

IMPORTANT SAFETY INSTRUCTIONS

- Read and follow these instructions.
- Heed all warnings, including below warnings AND those included on product.
- Save these instructions and warnings.

WARNING

- Risk of fire/electric shock.
- Ground fixture to avoid potential electric shock.
- Turn off the power at fuse or circuit breaker box before installation and maintenance.
- Edges may cut. Handle with care.

CAUTION

- Connect model: 4CWPLD4040C fixture to a 120/277 volt, 60 Hz power source. Any other connection voids the warranty.
- Fixture should be installed by persons with experience wiring or by a qualified electrician. The electrical system, and the method of electrically connecting the fixture to it, must be in accordance with the National Electrical Code and local building codes.

INSTALLATION INSTRUCTIONS

Mounting Flush to the Ceiling, Wall or other mounting surface.

1. Turn off the power at the main fuse/breaker box. Carefully open carton, remove fixture and mounting channel from carton. Ensure the lens and end caps remained fully assembled during shipment.
2. This fixture contains 5 possible knockouts. One on each end and three on top. Remove appropriate knockout(s) on the fixture mounting

channel (B) for the power supply wiring. To remove, simply place a flathead screwdriver on the knock out and strike it sharply with a hammer (Fig. 1). The slug may then be removed with pliers. If continuous row mounting, simply fold the tabs on the mounting channel upright (Fig. 2) ensuring they are flush with the back of the channel leaving no gap. The knockout on the folded tab may not be used once folded in the up position (Fig. 3). Do not fold the first and last tab in a row. (Fig. 4). Use knockouts and do not fold up if row mounting with gaps between fixtures.

3. Locate the white quick disconnect located on the driver supply leads and remove the male half that has no leads attached (Fig. 5).
4. Prepare the incoming supply wires.
 - A. Turn off power before installing wiring.
 - B. Wiring must comply with all applicable electrical codes.
 - C. Strip wire to 3/8" (9.5 mm).
 - D. Grip black supply wire firmly and push conductor into port marked with black circle and letter "B" on the connector (Fig. 5).
 - E. Grip white supply wire firmly and push conductor into port with white circle and letter "W" on the connector (Fig. 5).
 - F. Grip ground supply wire firmly and push conductor into port with green circle on the connector (Fig. 5).
5. Attach junction box cover plate and pull connector through junction box (Fig. 6). Only necessary when mounting to junction box.

Fig. 1

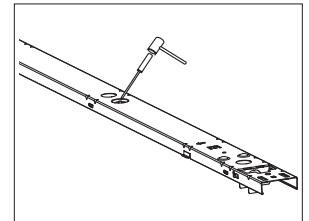

Fig. 2

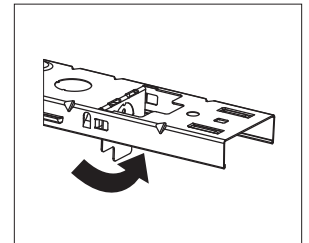

Fig. 3

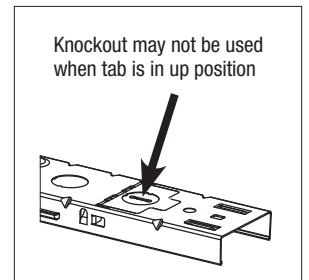
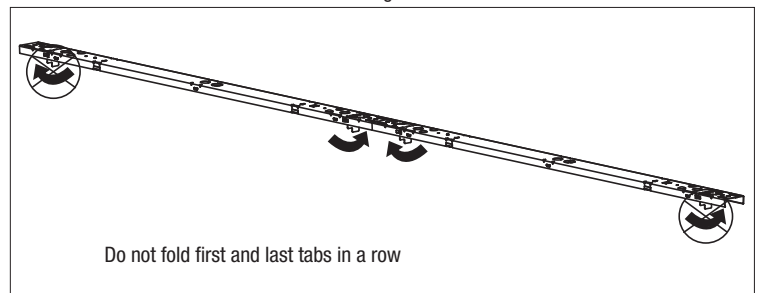

Fig. 4



Do not fold first and last tabs in a row

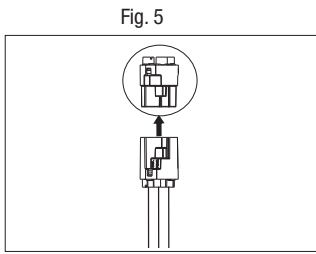

Fig. 5

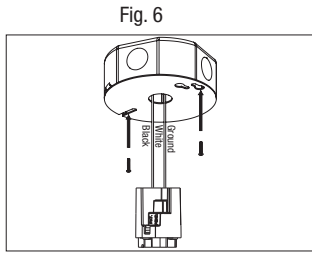

Fig. 6

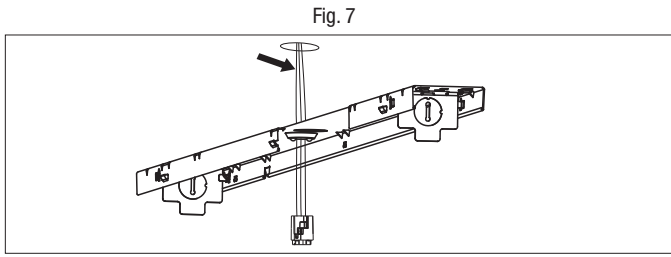

Fig. 7

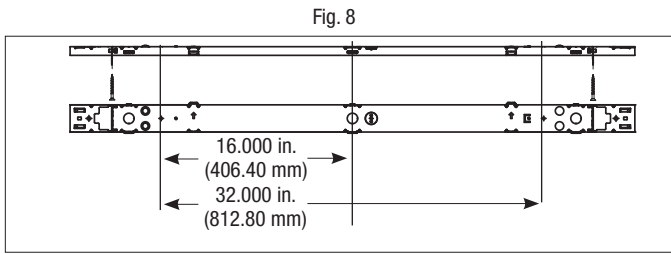

Fig. 8

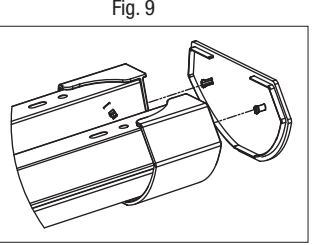

Fig. 9

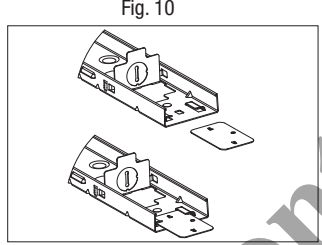

Fig. 10

6. Run the power supply wiring to the inside of the channel (Fig. 7) and fasten mounting bracket to the mounting surface using 2 fasteners (Fig. 8) designed for the surface composition (i.e wood screws for stud mount) in designated holes.

Note: For row mounting, it may be more convenient to mount all mounting channels and run power wiring inside the channels first before attaching fixtures rather than completing one installation at a time.

Note: For all row mounting: Remove end cap covers (Fig. 9) from the Fixture housing assembly except those at the end of a run before proceeding to step 7.

Fig. 11

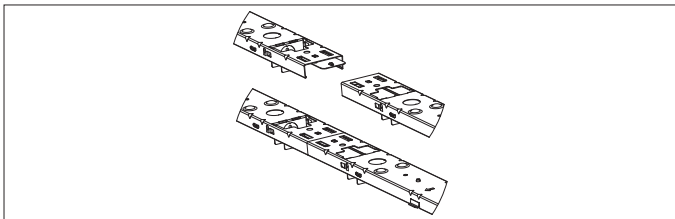

Continuous Row Mounting only: Locate the continuous row mounting tab (C) from the packaging. Insert continuous row mounting tab (C) into the slots provided at the end of the fixture mounting channel (B) as shown in (Fig. 10) ensuring locking tabs are facing the locking tab hole provided in the fixture mounting bracket (B). Slide row mounting tab (C) into slot until an audible click is heard (Fig. 10). Install next fixture mounting bracket (B) by sliding fixture mounting bracket (B) over row mounting tab (C) as shown in (Fig. 11).

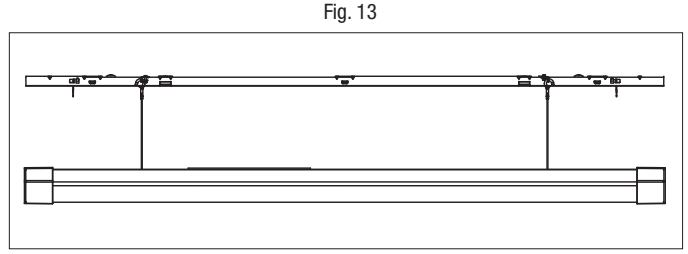

Fig. 13

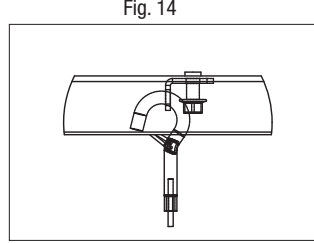

Fig. 14

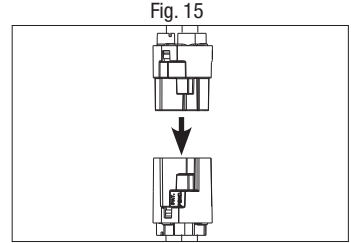

Fig. 15

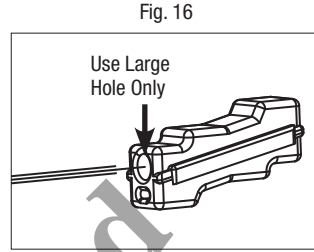

Fig. 16

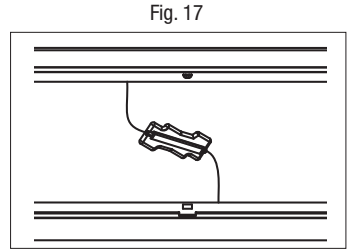

Fig. 17

7. This fixture is equipped with easy mounting features to help installation. Locate the two slots on the fixture housing assembly indicated by the arrows as shown in (Fig. 12). Now locate the temporary hanging tabs on the fixture mounting channel (B) also indicated with arrows. (Fig. 13) Orient and hang the fixture housing assembly (A) using cables with hooks so that the slots are on the same side as the temporary hanging tabs as shown in (Fig. 13 & 14).

Fig. 18

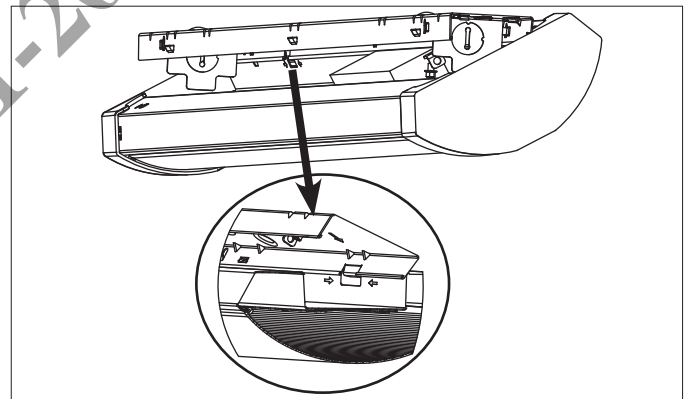

Fig. 19

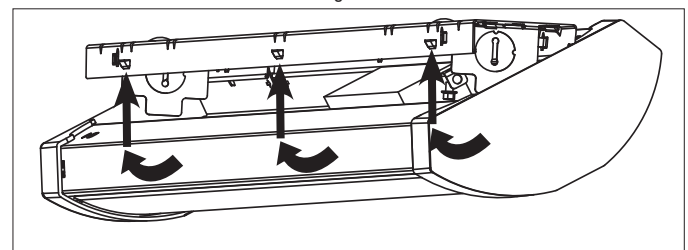
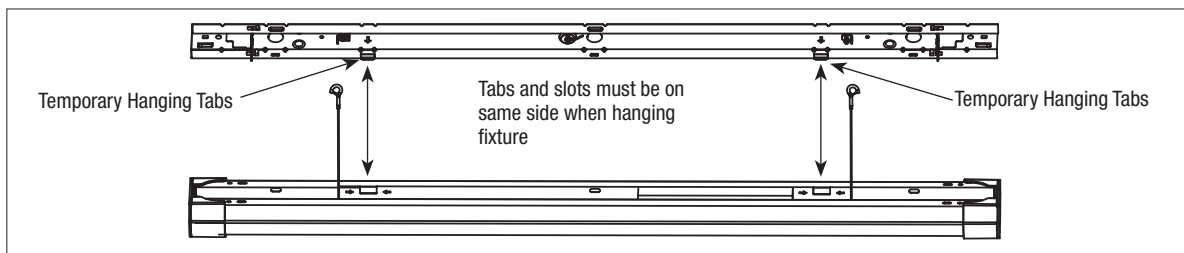

Fig. 12



Note: Dimming leads should be wired at this point for dimming applications.

8. Fully reconnect the quick disconnect by pushing the mating ends together (Fig. 15).
9. Using the orange in-line connector, firmly connect the green ground wire from main fixture housing (A) with green wire on the fixture mounting channel (B) (Fig. 16). Be sure to firmly press wires into larger hole on connector. Smaller hole is not to be used. (Fig. 17).

Fig. 20

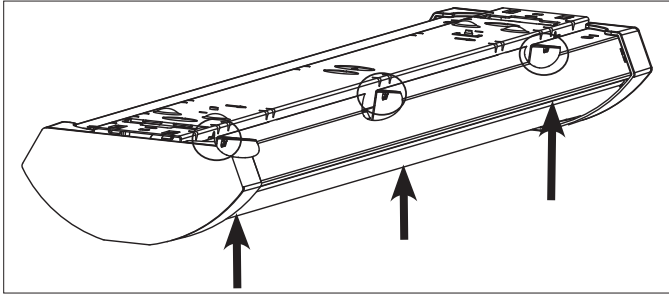

10. Hook one side of the fixture housing assembly to the mounting channel using the mating slots and tabs (fig 18).
 11. Tuck all the excess supply wire, orange inline connectors, and the quick disconnect back into the main channel housing.
- Note: Pushing directly on lens in next step could cause lens damage. Please push on main channel body during installation.**
12. Mechanically Rotate and push up on main channel to lock one side of fixture on the three permanent mounting tabs. Ensure all three snaps are engaged with audible click. (Fig 19).
 13. Push up on main channel to lock other side of fixture with remaining 3 permanent mounting tab locations (Fig. 20). Inspect fixture by pulling down slightly on main channel to ensure all 6 permanent mounting tab locations are locked in place. Fixture should have same gap between ceiling and main channel housing on both sides.
 14. Remove protective film from the lens.
 15. Turn breaker on. Use wall switch to verify light turns on.

SUSPENSION MOUNTING

- Use Metalux accessory Y-TOGGLE or equivalent suspension kit to suspend the fixture housing assembly. Follow instructions steps 7-15 for surface mounting, only reverse steps 12 and 13.

INSTALLING DIMMER

- Remove wire cap on the (violet) dimming lead and strip wire 3/8 in. Using wire connector (sold separately) combine the positive lead from the dimmer with the positive lead (violet) connected to the dimming port (DIM +) of the driver following wire connector manufacturing instructions.
- Remove wire cap on the (grey) dimming lead and strip wire 3/8 in. Using wire connector (sold separately) combine the negative lead from the dimmer with the gray negative lead connected to the (DIM -) dimming port of the driver following wire connector manufacturing instructions.

5-YEAR LIMITED WARRANTY

THE FOLLOWING WARRANTY IS EXCLUSIVE AND IN LIEU OF ALL OTHER WARRANTIES, WHETHER EXPRESS, IMPLIED OR STATUTORY INCLUDING, BUT NOT LIMITED TO, ANY WARRANTY OF MERCHANTABILITY OR FITNESS FOR ANY PARTICULAR PURPOSE. Cooper Lighting Solutions warrants to customers that, for a period of five years from the date of purchase, Cooper Lighting Solutions products will be free from defects in materials and workmanship. The obligation of Cooper Lighting Solutions under this warranty is expressly limited to the provision of replacement products. This warranty is extended only to the original purchaser of the product. A purchaser's receipt or other proof of date of original purchase acceptable to Cooper Lighting Solutions. This is required before warranty performance shall be rendered. This warranty does not apply to Cooper Lighting Solutions products that have been altered or repaired that have been subjected to neglect, abuse, misuse or accident (including shipping damages). This warranty does not apply to products not manufactured by Cooper Lighting Solutions which have been supplied, installed, and/or used in conjunction with Cooper Lighting Solutions products. Damage to the product caused by replacement bulbs or corrosion or discoloration of brass components are not covered by this warranty.

LIMITATION OF LIABILITY:

IN NO EVENT SHALL COOPER LIGHTING SOLUTIONS BE LIABLE FOR SPECIAL, INDIRECT, INCIDENTAL, OR CONSEQUENTIAL DAMAGES (REGARDLESS OF THE FORM OF ACTION, WHETHER IN CONTRACT, STRICT LIABILITY, OR IN TORT INCLUDING NEGLIGENCE), NOR FOR LOST PROFITS; NOR SHALL THE LIABILITY OF COOPER LIGHTING SOLUTIONS FOR ANY CLAIMS OR DAMAGE ARISING OUT OF OR CONNECTED WITH THESE TERMS OR THE MANUFACTURE, SALE, DELIVERY, USE, MAINTENANCE, REPAIR OR MODIFICATION OF COOPER LIGHTING SOLUTIONS PRODUCTS, OR SUPPLY OF ANY REPLACEMENT PARTS THEREFORE, EXCEED THE PURCHASE PRICE OF COOPER LIGHTING SOLUTIONS PRODUCTS GIVING RISE TO A CLAIM. NO LABOR CHARGES WILL BE ACCEPTED TO REMOVE OR INSTALL FIXTURES.

To obtain warranty service, please contact Cooper Lighting Solutions, at 1-800-334-6871, press option 2 for Customer Service, or via e-mail ConsumerProducts@cooperlighting.com and include the following information:

- Name, address and telephone number
- Date and place of purchase
- Catalog and quantity purchase
- Detailed description of problem

All returned products must be accompanied by a Return Goods Authorization Number issued by the Company and must be returned freight prepaid. Any product received without a Return Goods Authorization Number from the Company will be refused. Cooper Lighting Solutions is not responsible for merchandise damaged in transit. Repaired or replaced products shall be subject to the terms of this warranty and are inspected when packed. Evident or concealed damage that is made in transit should be reported at once to the carrier making the delivery and a claim filed with them.

Reproductions of this document without prior written approval of Cooper Lighting Solutions are strictly prohibited. For assistance, call 1-800-334-6871 or e-mail us at ConsumerProducts@cooperlighting.com Printed in China

ESPAÑOL

ARTÍCULOS NECESARIOS

(se compran por separado)

- Destornillador en cruz (Phillips)
- Destornillador de cabeza plana
- Alicates
- Martillo
- Gafas de seguridad
- Perforación para montaje sobre paneles de yeso
- Montaje en pasador (2) 1-1/2 pulg. De largo # 8 o más grande de madera tornillos y una arandela # 10 plana
- Montaje en paneles de yeso con dos (2) pernos de la pieza basculante de 3 pulg. de largo de 3/16" de diámetro o más y una arandela plana n. ° 10 (en caso de no poder ubicar la viga)

Nota: Este producto no tiene como fin su aplicación continua en hileras.

INSTRUCCIONES IMPORTANTES DE SEGURIDAD

- Lea y siga estas instrucciones.
- Tenga en cuenta todas las advertencias, incluyendo las advertencias a continuación Y aquellas incluidas en el producto.
- Guarde estas instrucciones y advertencias.

⚠ ADVERTENCIA

- Riesgo de fuego/descarga eléctrica.
- Conecte a tierra el accesorio para evitar una posible descarga eléctrica.
- Desconecte el suministro eléctrico en la caja de fusibles o interruptor de circuito antes de la instalación y el mantenimiento.
- Las orillas pueden cortar. Manipúlela con cuidado.

PRECAUCION

- Modelo de conexión: Luminaria 4CWPLD4040C a una fuente de alimentación de 120/277 voltios, 60 Hz. Cualquier otro tipo de conexión será causal de anulación de la garantía.
- El accesorio debe ser instalado por personas con experiencia en cableado doméstico o por un electricista calificado. El sistema eléctrico y el método de conexión eléctrica del accesorio debe cumplir con el Código eléctrico nacional y los códigos locales sobre edificios.

INSTRUCCIONES PARA LA INSTALACIÓN

Montaje a nivel en el techo, la pared u otra superficie de montaje.

1. Desconecte la alimentación en el fusible o en la caja del disyuntor.

Abra la caja, retire la luminaria y el canal de montaje de la caja con cuidado. Asegúrese de que la lente y las tapas de extremo hayan permanecido completamente armadas durante el envío.

2. Esta luminaria contiene 5 troqueles posibles. Uno en cada extremo y tres en la parte superior. Retire el/los troquele(s) adecuados del canal de montaje de la luminaria (B) del cableado de la fuente de alimentación. Para retirarlos, simplemente coloque un destornillador de cabeza plana en el troquel y dele un golpe seco con un martillo (Fig. 1). Entonces podrá retirar el tarugo

Fig. 1

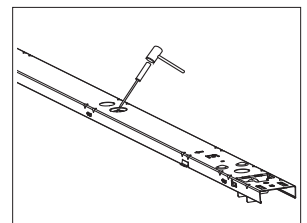

utilizando unas pinzas. Si realizará un montaje en rieles continuos, simplemente doble las lengüetas del canal de montaje hacia arriba (Fig. 2) y asegúrese de que estén al ras con la parte posterior del canal sin dejar espacios. El troquel de la lengüeta doblada no puede utilizarse después de que se dobla hacia arriba (Fig. 3). No doble ni la primera lengüeta ni la última de un riel (Fig. 4). Use los expulsores y no pliegue si realiza un montaje en filas con espacios entre las luminarias

3. Encuentre la desconexión rápida de color blanco ubicada en los terminales de alimentación del controlador y quite la mitad macho que no tiene terminales (Fig. 5).
4. Prepare los cables de la fuente de alimentación entrante.
 - A. Desconecte la alimentación antes de instalar los cables.
 - B. El cableado debe cumplir con todos los códigos eléctricos correspondientes.
 - C. Pele los cables hasta 3/8" (9,5 mm).
 - D. Sujete con firmeza el cable negro de alimentación y empuje el conductor hacia el interior del puerto marcado un círculo negro y la letra "B" en el conector (Fig. 5).
 - E. Sujete con firmeza el cable blanco de alimentación y empuje el conductor hacia el interior del puerto marcado con un círculo blanco y la letra "W" en el conector (Fig. 5).
 - F. Sujete con firmeza el cable de conexión a tierra y empuje el conductor hacia el interior del puerto marcado con un círculo verde en el conector (Fig. 5)

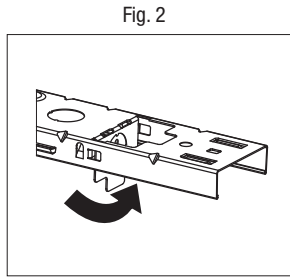

Fig. 3



Fig. 4

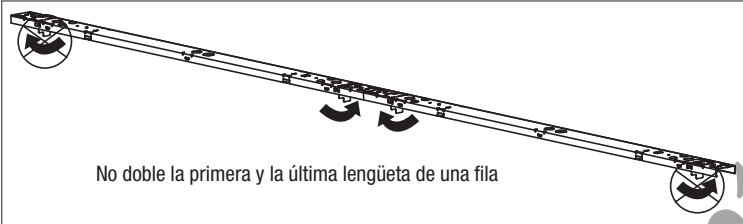

Fig. 5

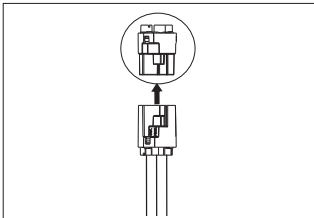

Fig. 6

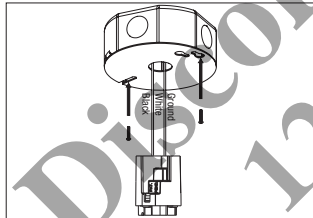

Fig. 7

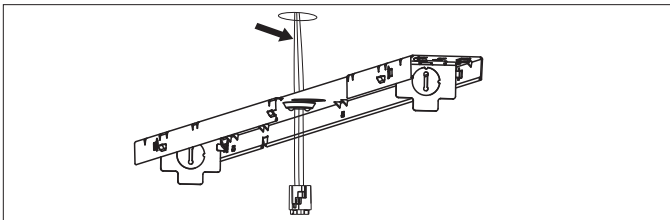

Fig. 8

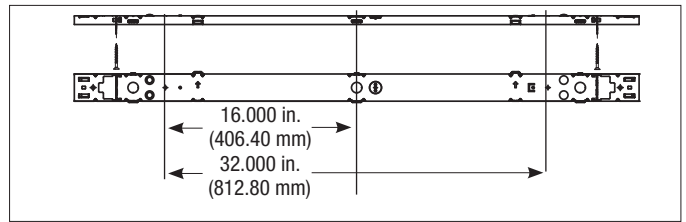

Fig. 9

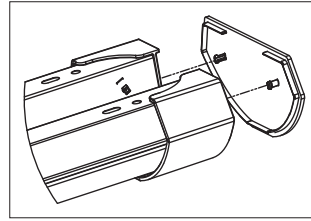

Fig. 10

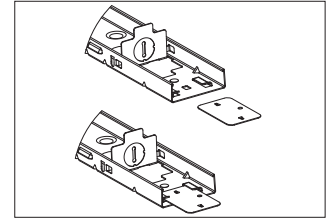
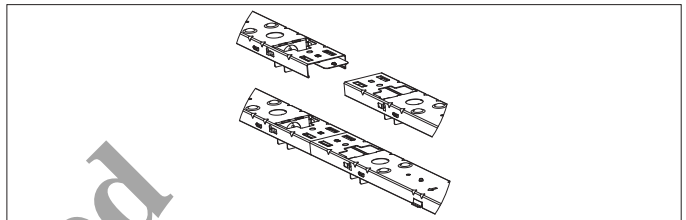

Fig. 11



5. Conecte la placa de cubierta de la caja de derivación y tire del conector por medio de la caja de derivación (Fig. 6). Solo es necesario cuando se monta en la caja de derivación.
6. Pase el cableado de la fuente de alimentación por el interior del canal (Fig. 7) y asegure el soporte de montaje a la superficie de montaje con 2 sujetadores (Fig. 8) diseñados para la composición de la superficie (es decir, tornillos de madera para el montaje con clavijas) en los orificios designados.

Nota: Para realizar el montaje en rieles, quizás sea más conveniente montar todos los canales de montaje y pasar el cableado de alimentación por el interior de los canales primero, antes de conectar las luminarias en vez de hacer una instalación a la vez.
Nota: Para realizar todo el montaje en rieles: Quite las cubiertas de tapas de extremo (Fig. 9) del módulo de alojamiento de luminaria, salvo las que están al final de una pasada antes de continuar con el paso 7.

Montaje en rieles continuos únicamente: encuentre la lengüeta para montaje en rieles continuos (C) del paquete. Inserte la lengüeta para montaje en rieles continuos (C) en las ranuras provistas en el extremo del canal de montaje de la luminaria (B), como se muestra en la (Fig. 10), y asegúrese de que las lengüetas de traba estén mirando hacia el orificio para lengüetas de traba provisto en el soporte de montaje de la luminaria (B). Deslice la lengüeta para montaje en rieles (C) hacia el interior de la ranura hasta que oiga un clic (Fig. 10). Instale el próximo soporte de montaje de la luminaria (B) deslizando dicho soporte (B) sobre la lengüeta para montaje en rieles (C), como se muestra en (Fig. 11).

7. Esta luminaria viene equipada con fáciles características de montaje para simplificar la instalación. Encuentre las dos ranuras en el módulo de alojamiento de la luminaria indicadas por las flechas, como se muestra en (Fig. 12). Ahora ubique las lengüetas de suspensión temporales en el canal de montaje de la luminaria (B) también indicadas con flechas. (Fig. 13) Oriente y cuelgue la unidad de alojamiento de la luminaria (A) usando cables con ganchos, de modo que las ranuras estén del mismo lado que las lengüetas temporales para colgar como se muestra (Fig. 14 y 15).

Nota: Ahora es cuando debería conectarse el cableado de los conectores de regulación para las aplicaciones de regulación.

Fig. 12



Fig. 13

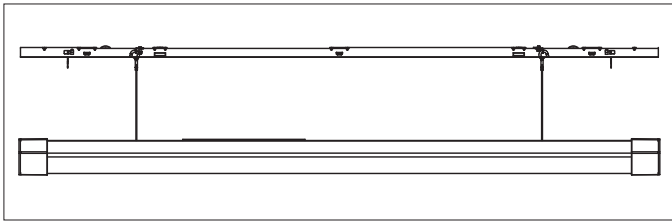

Fig. 14

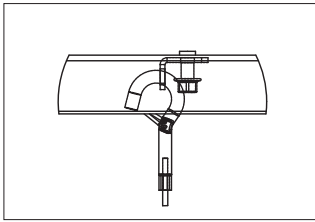

Fig. 16

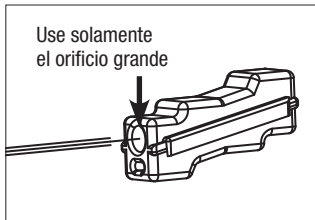

Fig. 18

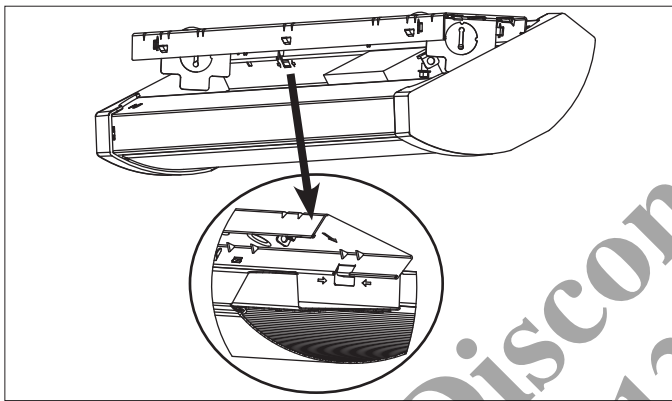

Fig. 19

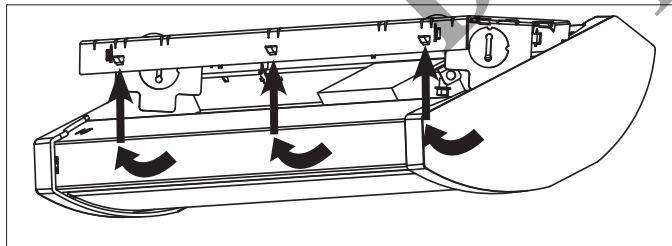
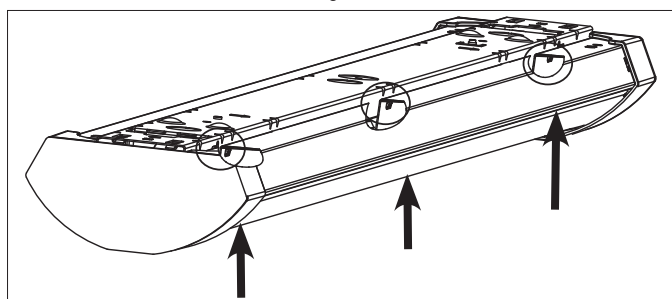

Fig. 20



8. Vuelva a conectar completamente la desconexión rápida presionando los extremos de contacto para unirlos (Fig. 15).
9. Con el conector de entrada naranja, conecte con firmeza el cable a tierra verde del alojamiento principal de la luminaria (A) con el cable verde del canal de montaje de la luminaria (B) (Fig. 16). Asegúrese de presionar firmemente los cables en el orificio más grande del conector. El orificio más pequeño no debe usarse. (Fig. 17).

10. Enganche un lado del módulo de alojamiento de la luminaria (A) en el canal de montaje con las lengüetas y ranuras de unión (Fig. 18).

11. Acomode el cable de alimentación sobrante, los conectores de entrada naranjas y la desconexión rápida nuevamente en el alojamiento del canal principal.

Nota: Presionar directamente la lente en el próximo paso podría dañar la lente. Presione el cuerpo del canal principal durante la instalación.

12. Gire y presione hacia arriba el canal principal para trabar un lado de la luminaria en las tres lengüetas de montaje permanentes. Asegúrese de que los tres broches se hayan cerrado con un clic. (Fig. 19).

13. Presione hacia arriba el canal principal para trabar el otro lado de la luminaria con las 3 lengüetas para montaje permanente en sus ubicaciones (Fig. 20). Inspeccione la luminaria apenas tirando hacia abajo el canal principal para asegurarse de que las 6 lengüetas para montaje permanente estén trabadas en sus ubicaciones. Debería haber el mismo espacio entre el techo y la luminaria que entre el canal principal y la luminaria, de ambos lados.

14. Quite la película protectora de la lente.

15. Active el disyuntor. Utilice el interruptor de la pared para verificar que la luz se encienda.

INSTRUCCIONES PARA EL MONTAJE EN SUSPENSIÓN

- Use el accesorio Y-TOGGLE de Metalux o un kit de suspensión equivalente para suspender la unidad del alojamiento de la luminaria. Siga los pasos 7-15 de las instrucciones para el montaje en superficie, solo invierta los pasos 12 y 13.

CÓMO INSTALAR EL REGULADOR

- Retire la tapa del cable (violeta) en el conductor de regulación y pele 3/8" (9,5 mm) del cable. Con el conector del cable (se vende por separado), combine el conector positivo del regulador con el conector positivo (violeta) conectado al puerto de regulación (DIM +) del controlador siguiendo las instrucciones de fabricación del conector.
- Retire la tapa del cable (gris) en el conductor de regulación y pele 3/8" (9,5 mm) del cable. Con el conector del cable (se vende por separado), combine el conector negativo del regulador con el conector negativo (gris) conectado al (DIM -) puerto de regulación del controlador siguiendo las instrucciones de fabricación del conector.

GARANTÍA LIMITADA DE 5 AÑOS

LA SIGUIENTE GARANTÍA ES EXCLUSIVA Y REEMPLAZA A TODAS LAS DEMÁS GARANTÍAS, YA SEAN IMPLÍCITAS, EXPLÍCITAS O ESTATUTARIAS, INCLUIDAS ENTRE OTRAS, LAS GARANTÍAS DE COMERCIABILIDAD E IDONEIDAD PARA UN FIN PARTICULAR.

Cooper Lighting Solutions garantiza a sus clientes que los productos de Cooper Lighting Solutions no presentarán defectos en los materiales y en la fabricación durante un período de cinco años desde la fecha de compra. La obligación de Cooper Lighting Solutions según esta garantía se limita expresamente al suministro de los productos de reemplazo. Esta garantía se extiende sólo para el comprador original del producto. Un recibo del comprador u otra prueba de la fecha de compra original aceptable para Cooper Lighting Solutions. Esto es necesario para la ejecución de la garantía. Esta garantía no se aplica a los productos de Cooper Lighting Solutions que hayan sido alterados o reparados que estuvieron sujetos a negligencia, abuso, mal uso o accidente (incluso los daños durante el envío). Esta garantía no se aplica a los productos Cooper Lighting Solutions no fabricados por Cooper Lighting Solutions que hayan sido suministrados, instalados o utilizados junto con los productos Cooper Lighting Solutions. Los daños del producto causados por bombillas de reemplazo, corrosión o decoloración de los componentes de latón no están cubiertos por esta garantía.

LIMITACIÓN DE RESPONSABILIDAD:

COOPER LIGHTING SOLUTIONS NO SERÁ RESPONSABLE LEGAL EN NINGÚN CASO DE DAÑOS INDIRECTOS, ACCIDENTALES O RESULTANTES. (SIN IMPORTAR LA ACCIÓN LEGAL, YA SEA POR CONTRATO, RESPONSABILIDAD ESTRICTA O DE FORMA EXTRA CONTRACTUAL INCLUYENDO LANEGLIGENCIA) TAMPOCO DE LA PÉRDIDA DE GANANCIAS, COOPER LIGHTING SOLUTIONS TAMPOCO SERÁ RESPONSABLE DES O DAÑOS QUE SURJAN O ESTÉN CONECTADOS CON ESTOS TÉRMINOS O CON LA FABRICACIÓN, VENTA, ENTREGA, USO, MANTENIMIENTO, REPARACIÓN O MODIFICACIÓN DE LOS PRODUCTOS DE COOPER LIGHTING SOLUTIONS O DEL SUMINISTRO DE CUALQUIER PIEZA DE REPUESTO QUE EXCEDA EL PRECIO DE COMPRA DE LOS PRODUCTOS DE COOPER LIGHTING SOLUTIONS ORIGINANDO UN RECLAMO. NO SE ACEPTARÁN CARGOS POR MANO DE OBRA PARA QUITAR O INSTALAR LOS ACCESORIOS.

Para obtener el servicio de la garantía comuníquese con Cooper Lighting Solutions al 1-800-334-6871, presione la opción 2 para el Servicio al Cliente, o por correo electrónico a ConsumerProducts@cooperlighting.com e incluya la siguiente información:

- Nombre, dirección y número de teléfono
- Fecha y lugar de compra
- Catálogo y cantidad de la compra
- Descripción detallada del problema

Todos los productos devueltos deben estar acompañados por un Número de autorización de productos devueltos emitido por la compañía y deben devolverse con flete prepago. Se rechazará todo producto recibido sin un Número de autorización de productos devueltos desde la compañía. Cooper Lighting Solutions no se hace responsable por la mercancía dañada durante el transporte. Los productos reparados o reemplazados estarán sujetos a los términos de esta garantía y se inspeccionan al ser empacados. El daño evidente y oculto que se provoque durante el transporte se debe informar de inmediato al transportista que realiza la entrega y se debe presentar un reclamo.

La reproducción de este documento sin la aprobación previa por escrito de Cooper Lighting Solutions está estrictamente prohibida. Para solicitar ayuda, llame al 1-800-334-6871 o envíe un correo electrónico a ConsumerProducts@cooperlighting.com Impreso en China

ARTICLES NÉCESSAIRES

(à acheter séparément)

- Tournevis cruciforme
- Tournevis à tête plate
- Pincettes
- Marteau
- Lunettes de sécurité
- Perceuse pour montage sur cloison sèche
- Montage sur placoplâtre (2) boulons à bascule de 7,6 cm (3 po) de long de diamètre 4,76 mm (3/16 po) ou plus et rondelle plate N° 10 (si la solive est introuvable)
- Stud Mount (2) 1 1/2 po de long N° 8 ou plus vis à bois. Et une rondelle plate # 10

Remarque : Ce produit est conçu pour être monté seul ou appliqué en rangées continues.

IMPORTANTES INSTRUCTIONS DE SÉCURITÉ

- Lisez et suivez ces instructions.
- Respectez tous les avertissements, y compris les avertissements ci-dessous ET ceux qui sont inscrits sur l'étiquette d'avertissement.
- Conservez ces instructions et ces avertissements.

⚠ AVERTISSEMENT

- Risque d'incendie/de choc électrique. Si vous n'êtes pas qualifié, consultez un électricien.
- Fixez un fil de mise à la terre au luminaire pour éviter le risque de chocs électriques.
- Avant toute installation ou entretien, coupez l'électricité du panneau central de disjoncteurs ou de fusibles.
- Les bords peuvent être coupants. Manipulez avec précaution.

CAUTION

- Modèle de connexion : Raccordez les luminaires 4CWPLD4040C à une source d'alimentation de 120/277 volts, 60 Hz. Tout autre raccordement annule la garantie.
- L'appareil d'éclairage doit être installé par un électricien ou une personne chevronnée en câblage domestique. Le système électrique et la méthode de connexion électrique de l'appareil d'éclairage doivent être conformes au Code national de l'électricité et aux codes locaux du bâtiment.

INSTRUCTIONS D'INSTALLATION

Montage encastré au plafond, au mur ou toute autre surface de montage

1. Mettez l'alimentation électrique hors tension depuis la boîte de fusibles ou de disjoncteurs principale.

Ouvrez délicatement l'emballage, sortez le luminaire et le profilé de montage de l'emballage. Assurez-vous que la lentille et les embouts n'ont pas été démontés pendant le transport.

2. Ce luminaire offre 5 entrées défonçables.

Une à chaque extrémité et trois sur le dessus. Débouchez les entrées défonçables adéquates sur le profilé de montage du luminaire (B) pour effectuer le câblage électrique. Pour ce faire, placez simplement la tête plate d'un tournevis sur l'entrée défonçable et frappez-la brusquement avec un marteau (Fig. 1). Retirez la pastille avec des pincettes. Pour un montage en rangée continue, pliez simplement les languettes du profilé de montage vers le haut (Fig. 2) en s'assurant qu'elles sont à niveau avec l'arrière du profilé et sans espace. L'entrée défonçable de la languette pliée ne doit pas être utilisée une fois pliée à la verticale (Fig. 3). Ne pliez pas la première et la dernière languette sur une rangée. (Fig. 4) Utilisez les entrées défonçables et ne pas plier à la verticale si le montage en rangée comporte des espaces entre les luminaires.

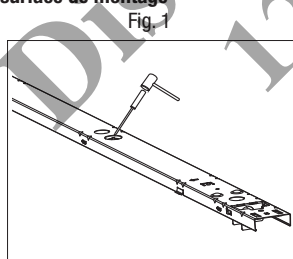

Fig. 2

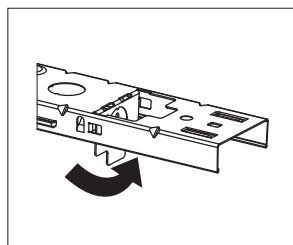
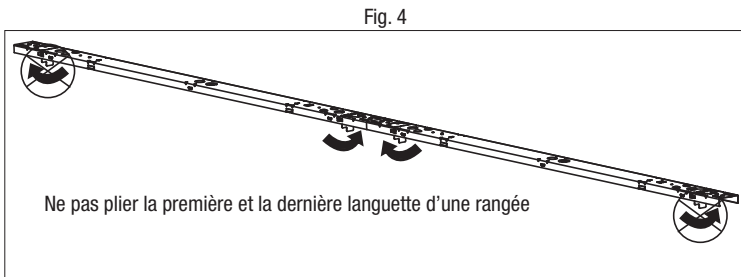
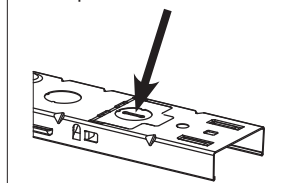

Fig. 3

L'entrée défonçable ne peut pas être utilisée lorsque la languette est en position verticale



Ne pas plier la première et la dernière languette d'une rangée

- Repérez la déconnexion rapide située sur les fils du circuit de sortie et retirez la moitié de la partie mâle n'ayant pas de fils raccordés (Fig. 5).
- Préparez les fils d'arrivée d'alimentation électrique.
 - Mettez l'alimentation électrique hors tension avant d'effectuer le câblage.
 - Tout le câblage doit être conforme à tous les codes d'électricité en vigueur.
 - Dénudez les fils sur une longueur de 9,5 mm (3/8 po).
 - Tenez fermement le fil d'alimentation noir et poussez le conducteur dans le port marqué d'un cercle noir avec la lettre « B » sur le connecteur (Fig. 5).
 - Tenez fermement le fil d'alimentation blanc et poussez le conducteur dans le port marqué d'un cercle blanc avec la lettre « W » sur le connecteur (Fig. 5).
 - Tenez fermement le fil de terre et poussez le conducteur dans le port marqué d'un cercle vert sur le connecteur (Fig. 5).

Fig. 5

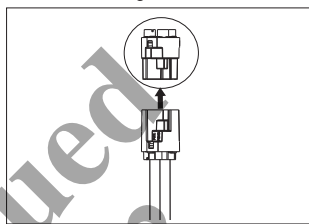

Fig. 6

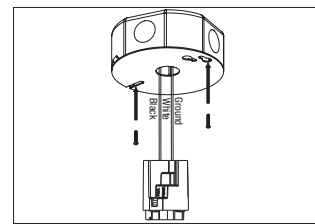
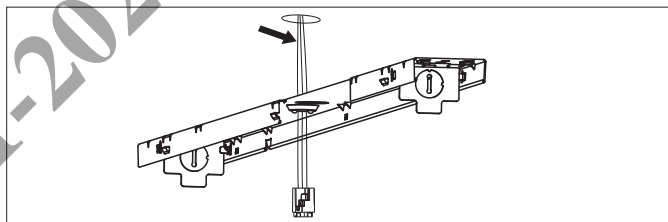

Fig. 7



- Fixez le couvre-joint de la boîte de jonction et faites passer le connecteur dans la boîte de jonction (Fig. 6) Utile seulement lors du montage à une boîte de jonction.
- Acheminez le câblage électrique à l'intérieur du profilé (Fig. 7) et fixez les supports de montage à la surface de montage en utilisant deux pièces de fixation (Fig. 8) conçues pour la composition de surface (ex. : vis à bois pour un montage sur montant) dans les trous désignés.

Remarque : Pour un montage sur rangée, il peut être pratique de monter tous les profilés de montage et d'acheminer les câbles électriques à l'intérieur des profilés en premier avant d'installer les luminaires plus tôt que de terminer une installation à la fois.

Fig. 8

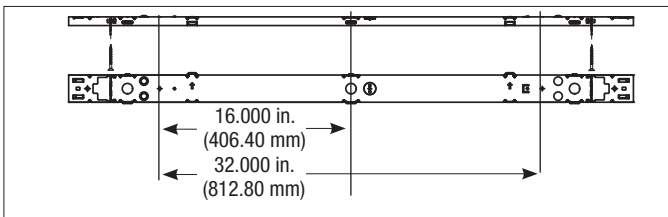

Fig. 9

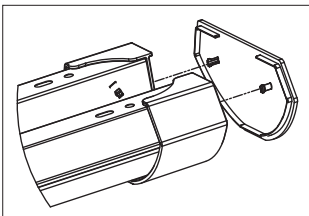

Fig. 10

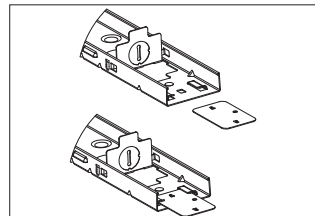
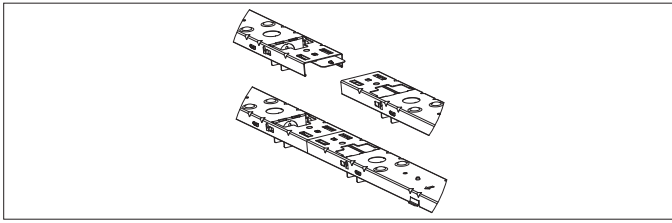

Fig. 11



Remarque : Pour tous les montages sur rangée : Retirez les bouchons d'embouts (Fig. 9) de l'assemblage du boîtier du luminaire sauf ceux se trouvant à l'extrémité d'une longueur avant de passer à l'étape 7.

Montage en rangée continue seulement : Repérez la languette de montage en rangée continue (C) dans l'emballage. Insérez la languette de montage en rangée continue (C) dans les fentes situées à l'extrémité du profilé de montage du luminaire (B), comme illustré à la (Fig. 10) en s'assurant que les languettes de verrouillage font face au trou de languette de verrouillage se trouvant sur le support de fixation de montage du luminaire (B). Faites glisser la languette de montage en rangée (C) dans la fente jusqu'à entendre un clic (Fig. 10). Installez le prochain support de fixation de montage (B) en le glissant dans le support de fixation de montage du luminaire (B) par-dessus la languette de montage en rangée (C), comme illustré à la (Fig. 11).

7. Ce luminaire est équipé de caractéristiques de montage faciles pour simplifier l'installation. Repérez les deux fentes sur l'assemblage du boîtier du luminaire, indiquées par les flèches, comme illustré à la (Fig. 12). Repérez maintenant les languettes de suspension temporaires sur le profilé de montage du luminaire (B), aussi indiquées par des flèches. (Fig. 12) Orienter et suspendre l'assemblage de boîtier du luminaire (A) en utilisant les câbles et les crochets de manière à ce que les fentes se trouvent du même côté que les languettes de suspension temporaires, comme illustré aux figures 14 et 15.

Fig. 12

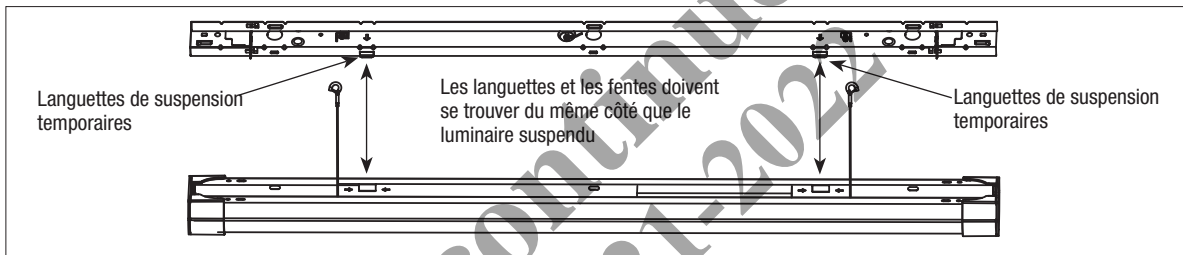

Fig. 13

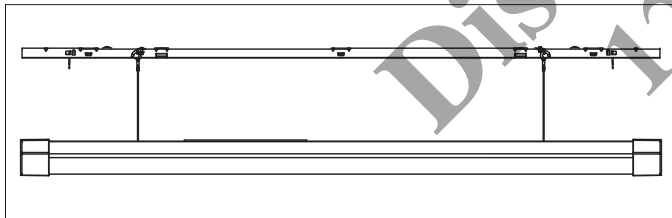

Fig. 14

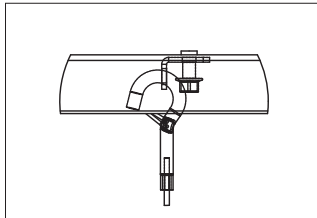

Fig. 16

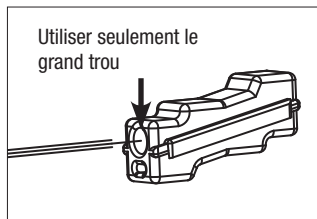

Fig. 15

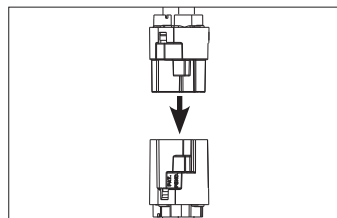
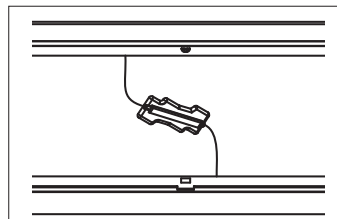

Fig. 17



Remarque : Les fils du gradateur doivent être câblés à cette étape afin de pouvoir profiter d'un éclairage à intensité variable.

8. Raccordez complètement la déconnexion rapide en mettant bout à bout les extrémités homologues (Fig. 15).

Fig. 18

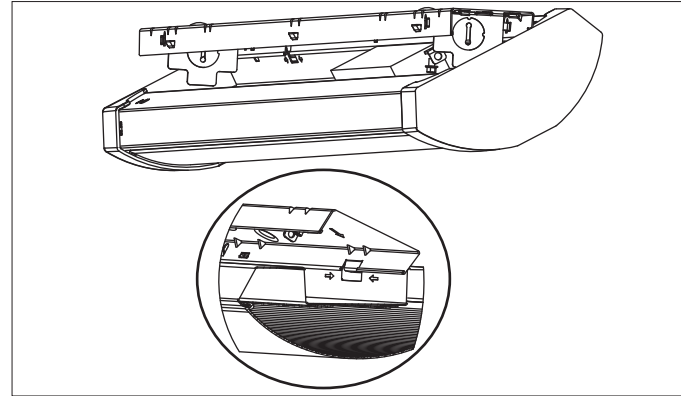
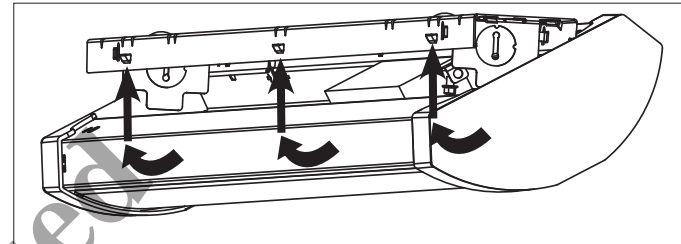

Fig. 19



9. Avec le connecteur en ligne orange, raccordez fermement le fil de mise à la terre vert du boîtier principal du luminaire (A) avec le fil vert du profilé de montage du luminaire (B) (Fig. 16). Assurez-vous d'insérer fermement les fils dans le plus gros trou du connecteur. Vous ne devez pas utiliser le petit trou. (Fig. 17).

10. Accrochez un côté de l'assemblage du boîtier du luminaire au profilé de montage en utilisant les fentes et languettes homologues. (Fig. 18).

11. Regroupez tous les câbles d'alimentation qui dépassent, les connecteurs en ligne orange et la déconnexion rapide à l'intérieur du profilé de boîtier principal.

Remarque : Une pression directe sur la lentille pendant l'étape suivante risque d'endommager la lentille. Veuillez pousser sur le corps du profilé principal pendant l'installation.

12. Tournez et poussez le profilé principal vers le haut pour immobiliser un côté du luminaire sur les trois languettes de montage permanentes. Assurez-vous que les trois languettes s'enclenchent (clic audible). (Fig. 19).

13. Poussez le profilé principal vers le haut pour immobiliser l'autre côté du luminaire à l'emplacement des trois autres languettes de montage permanentes. (Fig. 20) Vérifiez l'installation du luminaire en tirant légèrement le profilé principal vers la bas et assurez-vous que les languettes de montage permanentes restent en place. L'espace du luminaire entre le plafond et le boîtier du profilé principal doit être égal des deux côtés.

14. Retirez la pellicule protectrice de la lentille.

15. Enclenchez le disjoncteur. Utilisez l'interrupteur mural pour vous assurer que le luminaire s'allume.

Fig. 20

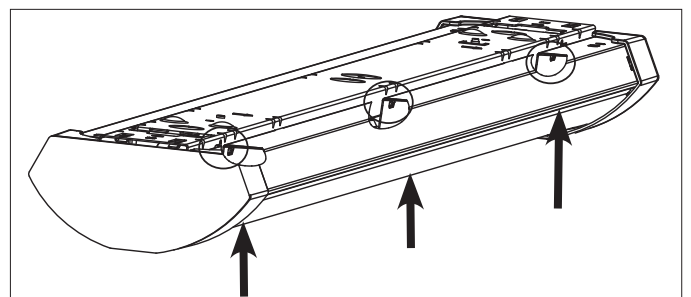

INSTRUCTIONS DE MONTAGE AU PLAFOND

- Utiliser le bras de suspension en Y de Metalux ou une trousse de suspension semblable pour suspendre l'assemblage du boîtier du luminaire. Suivre les instructions des étapes 7 à 15 pour un montage au plafond et en inversant les étapes 12 et 13.

INSTALLATION DU GRADATEUR

(Pour un luminaire avec circuit de sortie de 120/277 V)

- Retirer le capuchon de connexion du fil (violet) du gradateur et dénuder sur 9,5 mm (3/8 po). Utilisez un serre-fils (vendu séparément) pour relier le fil positif du gradateur avec le fil positif (violet) rac cordé à la paire de bornes (DIM+) du circuit de sortie selon les instructions du fabricant du serre-fils.
- Retirer le capuchon de connexion du fil (gris) du gradateur et dénuder sur 9,5 mm (3/8 po). Utilisez un serre-fils (vendu séparément) pour relier le fil négatif du gradateur avec le fil négatif (gris) rac cordé à la paire de bornes (DIM-) du circuit de sortie selon les instructions du fabricant du serre-fils.

GARANTIE LIMITÉE DE 5 ANS

LA PRÉSENTE GARANTIE CONSTITUE LA SEULE GARANTIE POUR CE PRODUIT ET PRÉVAUT SUR TOUTE AUTRE GARANTIE, QU'ELLE SOIT EXPRESSE OU TACITE Y COMPRIS, SANS TOUTEFOIS S'Y LIMITER, TOUTE GARANTIE DE QUALITÉ MARCHANDE ET POUR UN USAGE PARTICULIER.

Cooper Lighting Solutions garantit à ses clients, pendant une période de cinq ans à compter de la date d'achat, que ses produits Cooper Lighting Solutions sont exempts de tout défaut de matériaux et de fabrication. En vertu de la présente garantie, l'obligation de Cooper Lighting Solutions se limite expressément à fournir des produits de remplacement. La présente garantie n'est proposée qu'à l'acheteur initial du produit. Cooper Lighting Solutions requiert un reçu ou autre preuve d'achat qu'elle jugera acceptable sur lequel est indiquée la date de l'achat initial. Cette preuve d'achat est requise pour obtenir l'exécution de la garantie. La garantie ne s'applique pas aux produits qui ne sont pas fabriqués par Cooper Lighting Solutions et qui ont été réparés, ou qui ont fait l'objet d'une négligence ou d'un usage abusif ou inapproprié, ou qui ont été endommagés en raison d'un accident (y compris durant le transport). Cette garantie ne s'applique pas aux produits qui ne sont pas fournis par Cooper Lighting Solutions et qui ont été fournis, installés et/ou utilisés avec des produits Cooper Lighting Solutions. Les dommages au produit causés par une ampoule de rechange ou la corrosion, et la décoloration des pièces de laiton ne sont pas couverts par cette garantie.

LIMITATION DES RESPONSABILITÉS :

COOPER LIGHTING SOLUTIONS NE SERA EN AUCUN CAS TENU RESPONSABLE DES DOMMAGES SPÉCIAUX, INDIRECTS, ACCESSOIRES ET CONSÉCUTIFS (QUELLE QUE SOIT LA RAISON, MÊME SI CETTE RESPONSABILITÉ REPOSE SUR UN CONTRAT, LA RESPONSABILITÉ STRICTE, OU DES DÉLITS, Y COMPRIS LA NÉGLIGENCE), NI POUR LA PERTE DE PROFITS, ET MÊME SI LA RESPONSABILITÉ DE COOPER LIGHTING SOLUTIONS POUR DES RÉCLAMATIONS OU DES DOMMAGES FAIT SUITE À LA PRÉSENTE GARANTIE OU EST LIÉE AUX MODALITÉS DES PRÉSENTES, À LA FABRICATION, À LA VENTE, À LA LIVRAISON, À L'UTILISATION, À L'ENTRETIEN, À LA RÉPARATION, OU À LA MODIFICATION DE PRODUITS COOPER LIGHTING SOLUTIONS, OU À LA FOURNITURE DE TOUTE PIÈCE DE RECHANGE CONNEXE, LE COÛT DES DOMMAGES NE PEUT DÉPASSER LE COÛT D'ACHAT DU PRODUIT COOPER LIGHTING SOLUTIONS FAISANT L'OBJET DE LA RÉCLAMATION AU TITRE DE LA PRÉSENTE GARANTIE. AUCUN FRAIS DE MAIN-D'OEUVRE NE SERA REMBOURSÉ POUR ENLEVER OU INSTALLER UN LUMINAIRE.

Pour faire une réclamation au titre de la garantie, veuillez appeler Cooper Lighting Solutions, au 1 800 334 6871, en choisissant l'option 2 pour le Service à la clientèle, ou envoyer un courriel à ConsumerProducts@cooperlighting.com et fournir les renseignements ci-après :

- Nom, adresse et numéro de téléphone
- Date et lieu de l'achat
- Numéro de catalogue et quantité achetée
- Description détaillée du problème

Tout produit retourné doit comporter un numéro d'autorisation de retour de produit fourni par l'entreprise et être expédié port payé. Nous refuserons tout produit qui n'est pas accompagné d'un numéro d'autorisation de retour de produit fourni par l'entreprise. Cooper Lighting Solutions n'est pas responsable de la marchandise endommagée durant le transport. Les produits réparés ou remplacés seront soumis aux modalités de la présente garantie et seront inspectés au moment d'être emballés. Tout dommage apparent ou non survenant pendant le transport doit être signalé immédiatement au transporteur effectuant la livraison et une réclamation doit être adressée à ce dernier. La reproduction de ce document est strictement interdite sans l'autorisation préalable par écrit de Cooper Lighting Solutions.

a reproduction de ce document est strictement interdite sans l'autorisation préalable par écrit de Cooper Lighting Solutions
Pour assistance, appelez le 1-800-334-6871 ou envoyez-nous un courriel à consumerproducts@cooperlighting.com. Imprimé au Chine



1121 Highway 74 South, Peachtree City, GA 30269
www.cooperlighting.com

© 2020 Cooper Lighting Solutions

1/16
IL502128ML