



MSS153T18B
MSS153T18W
MST203T18B
MST203T18DB
MST203T18DW
MST203T18W
MST203T27B
MST203T27W
MSH303T27DW
MSH303T18B
MSH303T18W

PACKAGING CONTENTS / CONTENU DE L'EMBALLAGE / CONTENIDO DEL PAQUETE

A. Motion detector and light fixture
Détecteur de mouvements et appareil d'éclairage
Detector de movimiento y artefacto de luz



B. Mounting bracket
Support de montage
Soporte de montaje

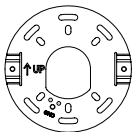

C. Gasket
Joint
Junta

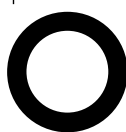

D. (2) #6-32 x 3/4 in. and (2) #8-32 x 3/4 in. junction box screws (use the size that fits your junction box)

(2) vis n° 6 de 3/2 x 3/4 po et 2 vis n° 8 de 3/2 x 3/4 po pou boîtier de jonction (choisissez la dimension convenant à votre boîtier de jonction)

(2) Tornillos #6-32 x 3/4 pulg. y (2) tornillos #8-32 x 3/4 pulg. para montaje de la caja de conexiones (utilice el tamaño que mejor se adecue a su caja de conexiones)

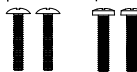

E. FLD-KIT-SFCGNDW
Adapter Plate Kit
Plaque adaptatrice troussé
Placa adaptadora equipo



F. (2) #8-32 x 1-1/4 in. cover mounting screws
(2) vis de protection n° 8 de 32 x 1-1/4 po
(2) Tornillos #8-32 x 1-1/4 pulg. de montaje de la cubierta



G. (2) Decorative screw cover caps
(2) cache-vis décoratifs
(2) Cubiertas tapatornillos decorativas



H. Support hook
Gancho de soporte
Crochet



ENGLISH

ITEMS REQUIRED

(Purchase separately)

- Phillips screwdriver
- Outdoor weatherproof silicone caulking

IMPORTANT SAFETY INSTRUCTIONS

When using product, basic precautions should always be followed, including the following:

- Heed all warnings, including below warnings AND those included on product.
- Save these instructions and warnings.
- For outdoor use only.
- cULus LISTED for wet location.
- Disassembling your fixture will void the warranty.
- Your fixture is prewired and preassembled for easy installation.

WARNING

- Read and follow these instructions.
- Risk of fire/electric shock. If not qualified, consult an electrician.
- Disconnect power at fuse or circuit breaker before installing or servicing.

CAUTION

- Connect fixture to a 120 volt, 60 Hz power source. Any other connection voids the warranty.
- Fixture should be installed by persons with experience in household wiring or by a qualified electrician. The electrical system, and the method of electrically connecting the fixture to it, must be in accordance with the National Electrical Code and local building codes.
- Mount fixture to a grounded, recessed-mounted standard junction box marked for use in wet locations.
- Suitable for wall mount or eave mount only. NOT suitable for ground mount installation.
- For proper operation and protection against damage, the motion sensor head adjustment knobs must be facing the ground.
- Do not mount below 5 feet.

NOTE: This equipment has been tested and found to comply with the limits for a Class B digital device, pursuant to Part 15 of the FCC Rules. These limits are designed to provide reasonable protection against harmful interference in a residential installation. This equipment generates, uses and can radiate radio frequency energy and if not installed and used in accordance with the instructions, may cause harmful interference to radio communications. However, there is no guarantee that interference will not occur in a particular installation. If this equipment does cause harmful interference to radio or television reception, which can be determined by turning the equipment off and on, the user is encouraged to

try to correct the interference by one or more of the following measures:

- Reorient or relocate the receiving antenna.
- Increase the separation between the equipment and receiver.
- Connect the equipment into an outlet on a circuit different from that to which the receiver is connected.
- Consult the dealer or an experienced radio/TV technician for help.

▲ WARNING: FCC Regulations state that any unauthorized changes or modifications to this equipment not expressly approved by the manufacturer could void the user's authorization to operate this equipment.

SAVE THESE INSTRUCTIONS.

FOR BEST RESULTS

- Install the motion sensor 8-12 feet above the ground. (Motion sensor is less sensitive above 12 feet.)
- Locate motion sensor so motion moves across detection zone (Fig. 1).
- Locate sensor away from heat producing sources to prevent false triggering. Also be very careful not to include objects such as windows, white walls and water in the detection zone.
- Locate sensor away from moving objects such as trees, large shrubs and street traffic.
- Do not install more than one motion activated floodlight on one wall switch.

ADJUSTING THE COLOR TEMPERATURE (CCT)

- This product features selectable white color tuning. Choose between three preset light colors on the center dial of the base housing before, during or after installation (fig. 2):
- These settings are designated by the abbreviations located on the center dial on the base housing (fig. 2):
 - 3K = 3000K CCT, or soft white
 - 4K = 4000K CCT, or neutral white [factory default]
 - 5K = 5000K CCT, or daylight

- Use a flathead or Phillips head screwdriver to rotate the dial so the arrow points toward the desired setting.
- DO NOT USE a power tool or over-rotate the dial.

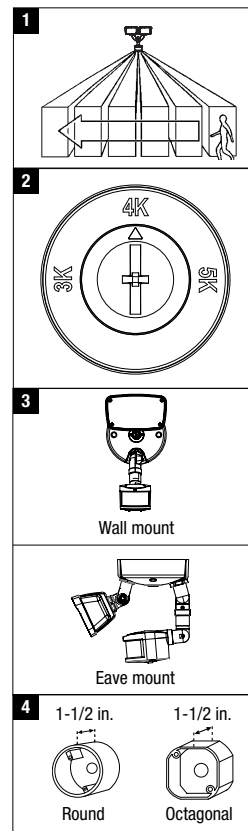

MOUNTING AND WIRING YOUR FIXTURE

⚠ WARNING: Risk of electric shock. Disconnect power at fuse or circuit breaker before installing or servicing.

NOTE: Fixture can be wall or eave mounted (Fig. 3).

NOTE: Coverplate mounts to recessed mounted standard junction boxes (Fig. 4). Junction box must be at least 1-1/2 inch in depth for proper installation for recessed mount application. For surface mount junction box installation, refer to installation instructions included with the adaptor plate kit (E).

1. Line up the holes on the mounting bracket (B) with the holes on your junction box. Using either (2) #6 screws or (2) #8 screws (D) (depending on size of the holes in your junction box), attach the mounting bracket (B) to your junction box (Fig. 5).
2. Thread fixture wires through coverplate gasket (C) (Fig. 8).
3. Hang one end of the support hook onto the mounting bracket and hang the light fixture on the other end of the support hook (Fig. 6).
4. Connect house ground wire and fixture ground wire by firmly pushing into quick connect wiring connector. Connect fixture black wire to house black wire and fixture white wire to house white wire by firmly pushing into quick connect wiring connectors (Fig. 8).
5. Attach fixture (A) to the mounting bracket (B) using (2) #8 x 1-1/4 in. screws (F) pre-attached to the canopy. Be sure no loose wires remain sticking out from underneath the coverplate. Insert the decorative screw cover caps (G) into the screw holes on the coverplate for a finished appearance (Fig. 7).
6. Adjust light fixture to desired position by loosening the thumbscrew on the upper arm. Move the head to aim and retighten the thumbscrew and jam nut.
7. Apply silicone caulk around the edges of the coverplate to provide a watertight seal from rain and moisture.
8. Turn on power at main fuse / breaker box.

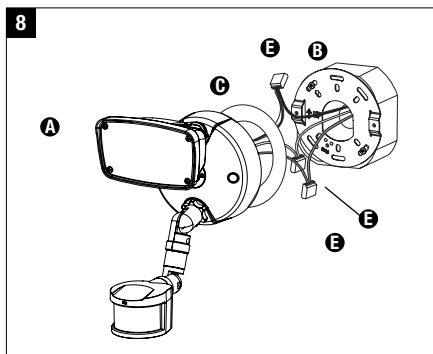
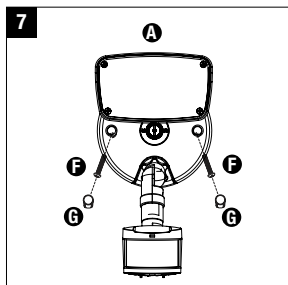
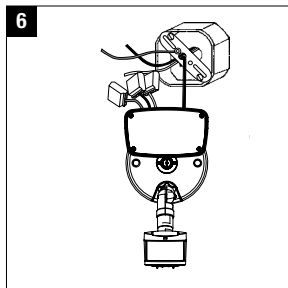
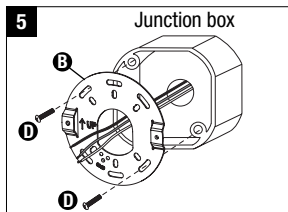

OPERATING YOUR FIXTURE

1. Rotate duration knob on bottom of the sensor to "TEST" (Fig. 9).
2. Turn the arrow on the sensitivity knob to a middle point between "+" and "-."
3. Turn on the power to fixture. Allow fixture to warm up approximately 40 seconds before testing. (Lights may not come on during warm-up period.)
4. Aim sensor head toward desired detection area, maintaining a 5°-15° down angle.
5. Walk across the detection zone at the farthest distance you wish your motion sensor to detect motion.
6. Adjust sensor head angle until you get desired results. Lights will turn off 4 seconds after all motion stops.

NOTE: For maximum range performance, allow fixture to operate in any mode (with power to the unit) for at least 48 hours.

7. To set the ON time, rotate duration knob arrow to point to the desired time setting within the range (up to 12 minutes) (Fig.9).

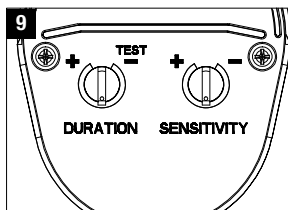

SELECTING YOUR DESIRED FEATURE

Mode of Operation	DURATION Knob Adjustment	How to Set Power Switch
Auto Setting (motion activated) Lights should turn ON with motion only at night and should turn OFF according to the dial setting.	Knob arrow points to desired time setting within the range.	Turn the power to the fixture ON.
Dusk to Dawn Setting (activated only at night) Lights should turn ON for 6 hours at dusk and then reset to the Auto Setting.	Knob arrow points to desired time setting within the range.	Turn the power OFF and ON twice within 3 seconds.
Test Setting Lights should turn ON with motion both day and night. Lights should turn OFF after 4 seconds.	TEST	Turn the power to the fixture ON.
Return to Auto Setting (motion activated) From any of the above settings	Knob arrow points to desired time setting within the range.	Turn the power OFF for at least 40 seconds and then back ON.

TROUBLESHOOTING

Problem	Cause / Solution
Light does not come ON with motion at night.	<p>No power to the fixture.</p> <ul style="list-style-type: none"> • Check if circuit breaker tripped. • Confirm wall switch is ON. <p>Surrounding external ambient light is too bright. (If so, the unit may think it is daytime.)</p> <ul style="list-style-type: none"> • Re-aim the head. • Relocate or reposition the unit away from the light. <p>TURN OFF POWER BEFORE CONTINUING</p> <p>Wiring to the unit is loose.</p> <ul style="list-style-type: none"> • Check wiring; reconnect if necessary.
Light comes ON for no apparent reason at night.	<p>There is motion in the detection zone.</p> <ul style="list-style-type: none"> • Make sure the sensor is not picking up moving objects such as trees, traffic, etc. <p>TEST FOR YOURSELF.</p> <ul style="list-style-type: none"> • Cover the sensor lens with cardboard to prevent sensor from detecting motion. If the light stays off, something in the detection zone is triggering the sensor. * If the light stays on with the sensor lens covered, contact customer service. • Reposition the sensor.
Light stays ON at night and does not turn OFF.	<p>There is motion in the detection zone.</p> <ul style="list-style-type: none"> • Make sure the sensor is not picking up moving objects such as trees, traffic, etc. • Reposition the sensor. <p>If there is no motion in the detection zone, unit is in "Dusk to Dawn Setting" (override mode).</p> <ul style="list-style-type: none"> • Turn the light switch to the OFF position for 40 seconds, and then turn back to the ON position. This will send the unit back into "Auto" mode.
Light continuously blinks ON and OFF at night.	<p>The light given from the unit's own lamp is affecting the motion sensor.</p> <ul style="list-style-type: none"> • Re-aim the lamp. • Reposition motion sensor.
Light is ON during the day.	<p>The controls on the bottom of the motion sensor are in "TEST" mode.</p> <ul style="list-style-type: none"> • Change dial setting (not "TEST" mode). <p>The motion detector is shadowed.</p> <ul style="list-style-type: none"> • Reposition motion sensor.
Cannot activate Dusk to Dawn Setting at night (override mode).	<p>Surrounding external ambient light is too bright. (If so, the unit may think it is daytime.)</p> <ul style="list-style-type: none"> • Re-aim the head. • Relocate or reposition the unit away from the light. <p>Not enough time is allowed to enter the "Dusk to Dawn Setting."</p> <ul style="list-style-type: none"> • Turn power OFF and ON twice within 3 seconds. <p>There is more than one fixture on an indoor wall switch.</p> <ul style="list-style-type: none"> • If so, put them on separate switches.

5-YEAR LIMITED WARRANTY

THE FOLLOWING WARRANTY IS EXCLUSIVE AND IN LIEU OF ALL OTHER WARRANTIES, WHETHER EXPRESS, IMPLIED OR STATUTORY INCLUDING, BUT NOT LIMITED TO, ANY WARRANTY OF MERCHANTABILITY OR FITNESS FOR ANY PARTICULAR PURPOSE.

Eaton warrants to customers that, for a period of five years from the date of purchase, Eaton products will be free from defects in materials and workmanship. The obligation of Eaton under this warranty is expressly limited to the provision of replacement products. This warranty is extended only to the original purchaser of the product. A purchaser's receipt or other proof of date of original purchase acceptable to Eaton. This is required before warranty performance shall be rendered. This warranty does not apply to Eaton products that have been altered or repaired that have been subjected to neglect, abuse, misuse or accident (including shipping damages). This warranty does not apply to products not manufactured by Eaton which have been supplied, installed, and/or used in conjunction with Eaton products. Damage to the product caused by replacement bulbs or corrosion or discoloration of brass components are not covered by this warranty.

LIMITATION OF LIABILITY:

IN NO EVENT SHALL EATON BE LIABLE FOR SPECIAL, INDIRECT, INCIDENTAL, OR CONSEQUENTIAL DAMAGES (REGARDLESS OF THE FORM OF ACTION, WHETHER IN CONTRACT, STRICT LIABILITY, OR IN TORT INCLUDING NEGLIGENCE), NOR FOR LOST PROFITS; NOR SHALL THE LIABILITY OF EATON FOR ANY CLAIMS OR DAMAGE ARISING OUT OF OR CONNECTED WITH THESE TERMS OR THE MANUFACTURE, SALE, DELIVERY, USE, MAINTENANCE, REPAIR OR MODIFICATION OF EATON PRODUCTS, OR SUPPLY OF ANY REPLACEMENT PARTS THEREFORE, EXCEED THE PURCHASE PRICE OF EATON PRODUCTS GIVING RISE TO A CLAIM. NO LABOR CHARGES WILL BE ACCEPTED TO REMOVE OR INSTALL FIXTURES.

To obtain warranty service, please contact Eaton at 1-800-334-6871, press option 2 for Customer Service, or via e-mail ConsumerProducts@eaton.com and include the following information:

- Name, address and telephone number
- Date and place of purchase
- Catalog and quantity purchase
- Detailed description of problem

All returned products must be accompanied by a Return Goods Authorization Number issued by the Company and must be returned freight prepaid. Any product received without a Return Goods Authorization Number from the Company will be refused. Eaton is not responsible for merchandise damaged in transit. Repaired or replaced products shall be subject to the terms of this warranty and are inspected when packed. Evident or concealed damage that is made in transit should be reported at once to the carrier making the delivery and a claim filed with them.

Reproductions of this document without prior written approval of Eaton are strictly prohibited.

For assistance, call 1-800-334-6871 or e-mail us at ConsumerProducts@eaton.com

Printed in China

FRENCH

ARTICLES REQUIS :

(à acheter séparément)

- Tournevis cruciforme
- Calfeutrage en silicone étanche pour l'extérieur

IMPORTANTES INSTRUCTIONS DE SÉCURITÉ

Des précautions de base doivent être suivies lors de l'utilisation de ce produit, incluant :

- Le respect de tous les avertissements incluant les avertissements ci-dessous ET ceux indiqués sur le produit.
- Conservez ces instructions et ces avertissements.
- Exclusivement réservé à un usage extérieur.
- Homologation cULus pour l'utilisation dans des endroits humides.
- Le démontage de l'appareil annule la garantie.
- L'appareil est câblé et assemblé à l'avance pour faciliter son installation.

AVERTISSEMENT

- Lisez et suivez ces instructions.
- Risque d'incendie ou de décharge électrique. Si vous n'êtes pas qualifié, consultez un électricien.
- Coupez l'alimentation électrique depuis le fusible ou le disjoncteur avant l'installation ou l'entretien.

MISE EN GARDE

- Raccordez le luminaire à une source d'alimentation de 120 V, 60 Hz. Tout autre raccordement annule la garantie.
- L'appareil d'éclairage doit être installé par des personnes ayant l'expérience du câblage domestique ou par un électricien qualifié. Le système électrique et la méthode de raccordement électrique de l'appareil d'éclairage doivent être conformes au Code national de l'électricité et aux codes locaux du bâtiment.
- Raccordez l'appareil d'éclairage à un boîtier de jonction encastré et mis à la terre standard, marqué pour une utilisation dans des endroits humides.
- Convient uniquement à l'installation sur un mur ou un avant-toit. NE convient PAS à une installation placée au sol.
- Pour assurer le fonctionnement et la protection contre les dégâts, il faut diriger les boutons de réglage du capteur du détecteur de mouvements vers le sol.

- Ne pas monter en dessous de 5 pieds

REMARQUE : Après la mise à l'essai, cet équipement a été déclaré conforme aux limites établies pour un dispositif numérique de catégorie B en vertu de la section 15 des règlements de la FCC. Ces limites sont conçues pour assurer une protection raisonnable contre toute interférence nuisible dans une installation résidentielle. Cet équipement génère, utilise et dégage de l'énergie radiofréquence. S'il n'est pas installé et utilisé conformément aux instructions, il est susceptible de créer des interférences nuisibles aux communications radio. Toutefois, il n'est absolument pas garanti qu'aucune interférence ne se produira dans une installation donnée. Si l'équipement crée des interférences nuisibles à la réception d'émissions de radio ou de télévision (pour le savoir, allumez-le et éteignez-le), il est conseillé à l'utilisateur d'essayer d'éliminer ces interférences en adoptant une ou plusieurs des mesures suivantes :

- Réorientez ou déplacez l'antenne réceptrice.
- Augmentez la distance entre l'équipement et le récepteur.
- Branchez l'équipement sur la prise électrique d'un circuit autre que celui sur lequel le récepteur est branché.
- Demandez de l'aide au distributeur ou à un technicien radio ou TV qualifié.

▲ AVERTISSEMENT : Les réglementations de la FCC mentionnent que toute modification ou altération apportée à cet équipement n'étant pas expressément approuvée par le fabricant peut annuler le droit de l'utilisateur à faire fonctionner cet équipement.

CONSERVEZ CES INSTRUCTIONS.

POUR DES RÉSULTATS OPTIMAUX

- Installez le capteur de mouvements ou le transmetteur de 2,4 m à 3,7 m (8 à 12 pi) au-dessus du sol (le capteur de mouvements est moins sensible au-delà de 3,7 m ou 12 pi).
- Placez le capteur de mouvements de manière à ce qu'il repère les mouvements dans toute la zone de détection (fig. 1).
- Choisissez un emplacement éloigné des sources de chaleur afin d'éviter les fausses alarmes. Faites également bien attention à ce que la zone de détection ne comprenne pas d'éléments comme des fenêtres, des murs blancs et de l'eau.
- Éloignez le capteur d'éléments comme des arbres, de gros arbustes et la circulation routière.
- N'installez pas plus d'un projecteur à détecteur de mouvements sur un interrupteur mural.

RÉGLAGE DE TEMPÉRATURE DE COULEUR PROXIMALE

- Ces luminaires sont équipés d'un réglage de couleur blanche sélectionnable vous permettant de choisir l'une des trois couleurs d'éclairage : Réglage de 3 000 K, 4 000 K ou 5 000 K. (Fig. 2)
- Ces réglages sont indiqués par une abréviation située sur le sélecteur central sur la base du boîtier (Fig. 2) :
 - 3K = Réglage à 3 000 K ou blanc chaud.
 - 4K = Réglage à 4 000 K ou blanc neutre.
 - Le réglage par défaut est
 - 5K = Réglage à 5 000 K ou blanc froid.
- Le sélecteur peut être réglé en tout temps soit avant, pendant ou après l'installation.
- Utilisez un tournevis à tête plate ou cruciforme ou un autre outil pour tourner le sélecteur de manière à ce que la flèche pointe vers le réglage désiré. N'UTILISEZ PAS un outil électrique et NE TOURNEZ PAS excessivement le sélecteur.

MONTAGE ET CÂBLAGE DE L'APPAREIL D'ÉCLAIRAGE

▲ AVERTISSEMENT : Risque de décharge électrique. Coupez l'alimentation électrique au fusible ou au disjoncteur avant l'installation ou l'entretien.

REMARQUE : L'appareil d'éclairage peut être installé sur un mur ou un avant-toit (fig. 3).

REMARQUE : La plaque de couvercle s'installe aux boîtiers de jonction encastrés standard (fig. 4). Le boîtier de jonction doit être à une profondeur d'au moins 3,8 cm (1 1/2 po) pour répondre à une installation encastrée.

1. Alignez les trous du support de montage (B) et les trous de votre boîtier de jonction. À l'aide de 2 vis n° 6 ou de 2 vis n° 8 (D) (en fonction du diamètre des trous de votre boîtier de jonction), fixez le

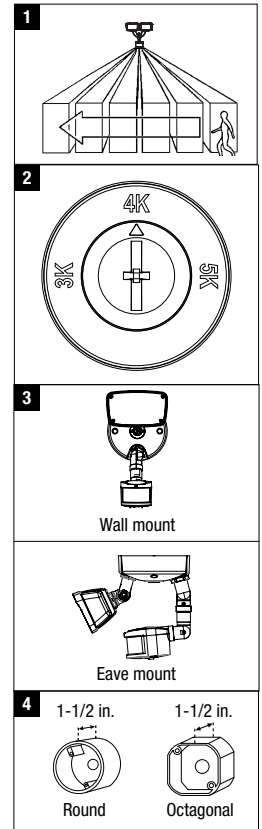

support de montage (B) à votre boîtier de jonction (fig. 5).

2. Passez les fils de l'appareil d'éclairage à travers le joint de la plaque de couvercle (C) (Fig. 8).
3. Suspendez une extrémité du crochet au support de montage et suspendez le luminaire à l'autre extrémité du crochet (Fig. 6).
4. Raccordez le fil de mise à la terre de l'alimentation et le fil de mise à la terre du luminaire en les poussant fermement dans le connecteur de câblage à connexion rapide. Raccordez le fil noir du luminaire au fil noir de l'alimentation et le fil blanc du luminaire au fil blanc de l'alimentation en les poussant fermement dans les connecteurs de câblage à connexion rapide (Fig. 8).
5. Fixez le luminaire (A) au support de montage (B) à l'aide des 2 vis n° 8 de 3,18 cm (1-1/4 po) (F) préfixées à la monture.
Assurez-vous qu'aucun fil lâche ne demeure coincé sous la plaque du couvercle. Insérez les cache-vis décoratifs (G) dans les trous de vis de la plaque de couvercle pour parfaire l'apparence (Fig. 7).
6. Ajustez le luminaire dans la position souhaitée en desserrant le contre-écrou du bras inférieur et la vis à ailettes du bras supérieur. Orientez la tête dans la position souhaitée et resserrez la vis à ailettes et le contre-écrou.
7. Appliquez le calfeutrage de silicone sur les rebords de la plaque de couvercle et sur les contre-écrous à la base des bras d'ajustement afin de les rendre étanches à la pluie et à l'humidité.
8. Rétablissez le courant à la boîte de fusibles ou de disjoncteurs principale.

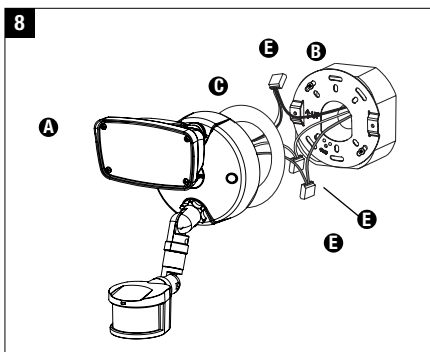
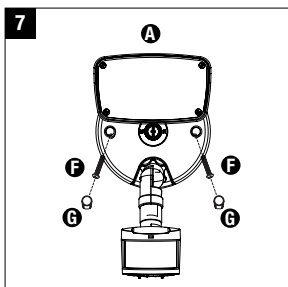
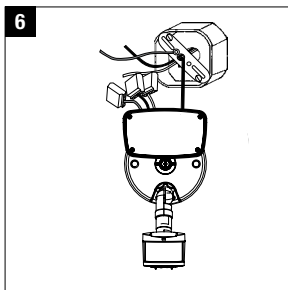
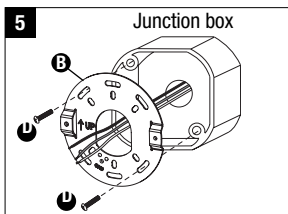

FONCTIONNEMENT DE LA LAMPE

1. Mettez le bouton de durée situé au bas du capteur sur la position TEST (fig. 9).
2. Tournez la flèche sur le bouton de sensibilité à un point milieu entre "+" et "-".
3. Mettez l'appareil d'éclairage sous tension. Laissez le réchauffer 40 secondes environ avant d'effectuer le test (il se peut que les lampes ne s'allument pas au cours de la période de réchauffement).
4. Dirigez le capteur vers la zone de détection choisie en conservant un angle de 5° à 15° vers le bas pour que l'eau s'écoule.
5. Marchez dans la zone de détection jusqu'à où vous souhaitez que les mouvements soient détectés.
6. Réglez l'angle du capteur jusqu'à l'obtention des résultats souhaités. L'appareil d'éclairage s'éteindra 4 secondes après la fin du mouvement.

REMARQUE : Pour une portée maximale, faites fonctionner l'appareil d'éclairage dans un mode quelconque (sous tension) pendant au moins 48 heures.

7. Pour régler la durée d'éclairage, tournez le bouton jusqu'à ce que la flèche pointe la durée souhaitée de la plage horaire (DURÉE) (jusqu'à 12 minutes) (fig. 8).

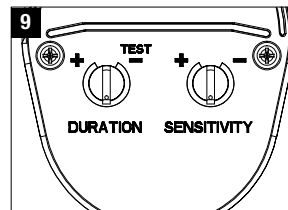

SÉLECTION DE LA FONCTION SOUHAITÉE

Mode de fonctionnement	Réglage dubouton	Comment régler l'interrupteur
Mode Automatique (détection de mouvements) Les lampes doivent s'allumer uniquement la nuit en cas de mouvement et doivent s'éteindre en fonction du réglage du bouton (TIME).	La flèche sur le bouton pointe vers la durée d'éclairage réglée selon la gamme de temps.	Mettre le luminaire sous tension (ON).
Mode Nocturne (détection de nuit uniquement) Les lampes doivent être mises sous tension pendant 6 heures au crépuscule puis revenir en mode Automatique.	La flèche sur le bouton pointe vers la durée d'éclairage réglée selon la gamme de temps.	Éteignez et allumez l'appareil d'éclairage 2 fois en 3 secondes.
Mode Test Les lampes doivent s'allumer en cas de mouvement de jour comme de nuit. Elles doivent s'éteindre au bout de 4 secondes.	TEST	Mettre le luminaire sous tension (ON).
Retour au mode Automatique (détection de mouvements) A partir de n'importe lequel des modes ci-dessus	La flèche sur le bouton pointe vers la durée d'éclairage réglée selon la gamme de temps.	Coupez l'alimentation pendant 40 secondes au moins et rétablissez-la.

DÉPANNAGE

Problème	Cause/solution
La lampe ne s'allume pas en cas de mouvement la nuit.	Aucune tension n'arrive à l'appareil d'éclairage. <ul style="list-style-type: none"> • Vérifiez si le disjoncteur du circuit s'est déclenché. • Vérifiez que l'interrupteur mural est bien allumé. Le lumière ambiante de l'environnement extérieur est trop intense. (dans ce cas, l'appareil la confondra avec la lumière du jour). <ul style="list-style-type: none"> • Modifiez la direction du capteur. • Repositionnez ou déplacez l'appareil d'éclairage ou éloignez-le de la source lumineuse. COUPEZ L'ALIMENTATION AVANT DE POURSUIVRE. Des fils de l'appareil sont desserrés. <ul style="list-style-type: none"> • Vérifiez le câblage, et au besoin, rétablissez des connexions.
La lampe reste allumée la nuit, sans jamais s'éteindre.	Il y a des mouvements dans la zone de détection. <ul style="list-style-type: none"> • Vérifiez que le capteur n'est pas dirigé vers des éléments comme des arbres, la circulation, etc. • Repositionnez le détecteur. S'il n'y a pas de mouvements dans la zone de détection, l'appareil est en mode Nocturne (mode prioritaire). <ul style="list-style-type: none"> • Éteignez l'interrupteur de l'appareil d'éclairage pendant 40 secondes, puis rallumez-le. L'appareil d'éclairage reviendra en mode Automatique.
La lampe s'allume la nuit sans raison apparente.	Il y a des mouvements dans la zone de détection. <ul style="list-style-type: none"> • Vérifiez que le capteur n'est pas dirigé vers des éléments comme des arbres, la circulation, etc. EFFECTUEZ UN TEST. <ul style="list-style-type: none"> • Recouvrez la lentille du capteur d'un carton pour l'empêcher de détecter des mouvements. Si la lampe reste éteinte, un élément présent dans la zone de détection déclenche le capteur. * Si la lampe reste allumée alors que le capteur est recouvert, communiquez avec le Service à la clientèle. • Repositionnez le détecteur.
La lampe clignote continuellement la nuit.	La lumière dégagée par l'appareil affecte le capteur de mouvements. <ul style="list-style-type: none"> • Modifiez la direction des lampes. • Repositionnez le détecteur.
La lampe est allumée pendant la journée.	La commande au bas du capteur de mouvements est en mode TEST. <ul style="list-style-type: none"> • Modifiez le réglage du bouton (autre que le mode TEST). Le détecteur de mouvement est ombragé. <ul style="list-style-type: none"> • Repositionnez le détecteur.

Problème	Cause/solution
Le mode Nocturne ne s'active pas le soir (mode prioritaire).	<p>La lumière extérieure est trop vive (dans ce cas, l'appareil la confondra avec la lumière du jour).</p> <ul style="list-style-type: none"> Modifiez la direction du capteur. Repositionnez ou déplacez l'appareil d'éclairage ou éloignez-le de la source lumineuse. <p>Temps insuffisant pour entrer le mode Nocturne.</p> <ul style="list-style-type: none"> Éteignez et allumez l'appareil d'éclairage 2 fois en 3 secondes. <p>Plusieurs appareils d'éclairage sont branchés sur l'interrupteur mural intérieur.</p> <ul style="list-style-type: none"> Dans le cas, rebranchez les appareils sur des interrupteurs distincts.

GARANTIE LIMITÉE DE 5 ANS

LA PRÉSENTE GARANTIE CONSTITUE LA SEULE GARANTIE POUR CE PRODUIT ET PRÉVAUT SUR TOUTE AUTRE GARANTIE, QU'ELLE SOIT EXPRESSE OU TACITE Y COMPRIS, SANS TOUTEFOIS S'Y LIMITER, TOUTE GARANTIE DE QUALITÉ MARCHANDE ET POUR UN USAGE PARTICULIER.

Eaton garantit à ses clients, pendant une période de cinq ans à compter de la date d'achat, que ses produits Eaton sont exempts de tout défaut de matériaux et de fabrication. En vertu de la présente garantie, l'obligation de Eaton se limite expressément à fournir des produits de remplacement. La présente garantie n'est proposée qu'à l'acheteur initial du produit. Eaton requiert un reçu ou autre preuve d'achat qu'elle jugera acceptable sur lequel est indiquée la date de l'achat initial. Cette preuve d'achat est requise pour obtenir l'exécution de la garantie. La garantie ne s'applique pas aux produits Eaton qui ont été modifiés ou réparés, ou qui ont fait l'objet d'une négligence ou d'un usage abusif ou inapproprié, ou qui ont été endommagés en raison d'un accident (y compris durant le transport). Cette garantie ne s'applique pas aux produits qui ne sont pas fabriqués par Eaton et qui ont été fournis, installés et/ou utilisés avec des produits Eaton. Les dommages au produit causés par une ampoule de rechange ou la corrosion, et la décoloration des pièces de laiton ne sont pas couverts par cette garantie.

LIMITATION DES RESPONSABILITÉS :

EATON NE SERA EN AUCUN CAS TENU RESPONSABLE DES DOMMAGES SPÉCIAUX, INDIRECTS, ACCESSOIRES ET CONSÉCUTIFS (QUELLE QUE SOIT LA RAISON, MÊME SI CETTE RESPONSABILITÉ REPOSE SUR UN CONTRAT, LA RESPONSABILITÉ STRICTE, OU DES DÉLITS, Y COMPRIS LA NÉGLIGENCE), NI POUR LA PERTE DE PROFITS, ET MÊME SI LA RESPONSABILITÉ DE EATON POUR DES RÉCLAMATIONS OU DES DOMMAGES FAIT SUITE À LA PRÉSENTE GARANTIE OU EST LIÉE AUX MODALITÉS DES PRÉSENTES, À LA FABRICATION, À LA VENTE, À LA LIVRAISON, À L'UTILISATION, À L'ENTRETIEN, À LA RÉPARATION, OU À LA MODIFICATION DE PRODUITS EATON, OU À LA FOURNITURE DE TOUTE PIÈCE DE RECHANGE CONNEXE, LE COÛT DES DOMMAGES NE PEUT DÉPASSER LE COÛT D'ACHAT DU PRODUIT EATON FAISANT L'OBJET DE LA RÉCLAMATION AU TITRE DE LA PRÉSENTE GARANTIE. AUCUN FRAIS DE MAIN-D'ŒUVRE NE SERA REMBOURSÉ POUR ENLEVER OU INSTALLER UN LUMINAIRE.

Pour faire une réclamation au titre de la garantie, veuillez appeler Eaton, au 1 800 334 6871, en choisissant l'option 2 pour le Service à la clientèle, ou envoyer un courriel à ConsumerProducts@eaton.com et fournir les renseignements ci-après :

- Nom, adresse et numéro de téléphone
- Date et lieu de l'achat
- Numéro de catalogue et quantité achetée
- Description détaillée du problème

Tout produit retourné doit comporter un numéro d'autorisation de retour de produit fourni par l'entreprise et être expédié port payé. Nous refuserons tout produit qui n'est pas accompagné d'un numéro d'autorisation de retour de produit fourni par l'entreprise. Eaton n'est pas responsable de la marchandise endommagée durant le transport. Les produits réparés ou remplacés seront soumis aux modalités de la présente garantie et seront inspectés au moment d'être emballés. Tout dommage apparent ou non survenant pendant le transport doit être signalé immédiatement au transporteur effectuant la livraison et une réclamation doit être adressée à ce dernier. La reproduction de ce document est strictement interdite sans l'autorisation préalable par écrit de Eaton.

a reproduction de ce document est strictement interdite sans l'autorisation préalable par écrit de Eaton
 Pour assistance, appelez le 1-800-334-6871 ou envoyez-nous un courriel à consumerproducts@eaton.com.
 Imprimé au Chine

ESPAÑOL

ARTÍCULOS NECESARIOS

(se compran por separado)

- Destornillador en cruz (Phillips)
- Calafateo de silicona resistente a la intemperie

INSTRUCCIONES IMPORTANTES DE SEGURIDAD

Al utilizar el producto, siempre se deben seguir las precauciones básicas, incluido lo siguiente:

- Tenga en cuenta todas las advertencias, incluyendo las advertencias a continuación y aquellas incluidas en el producto.
- Guarde estas instrucciones y advertencias.
- Sólo para uso en exteriores.
- cULus para ubicaciones mojadas.
- Desensamblar la lámpara anulará la garantía.

- La lámpara es percaleada y ensamblado para facilitar la instalación.

⚠️ ADVERTENCIA

- Lea y siga estas instrucciones.
- Riesgo de fuego/descarga eléctrica. Si no está capacitado, consulte a un electricista.
- Antes de instalar o dar mantenimiento desconecte el suministro eléctrico en la caja de fusibles o interruptores.

PRECAUCIÓN

- Conecte el portalámparas a una fuente de energía de 120 Voltios, 60 Hz. Cualquier otro tipo de conexión anula la garantía.
- El portalámparas debe ser instalado por personas con experiencia en cableado doméstico o por un electricista calificado. El sistema eléctrico y el método de conexión eléctrica del portalámparas debe cumplir con el Código eléctrico nacional y los códigos locales sobre edificios.
- Instale el accesorio en una caja de empalmes estándar embutida con puesta a tierra apta para lugares húmedos.
- Adecuado para instalarse en la pared o en aleros solamente. No es adecuado para instalarse montándolo en el suelo.
- Para un funcionamiento y protección adecuados contra posibles daños, los botones de ajuste de la cabeza del sensor de movimiento se deben ajustar en dirección al piso.
- No instalar por debajo de 1,5 metros (5 pies).
- Este dispositivo cumple con la Parte 15 de las Reglas de la Comisión Federal de Comunicaciones (FCC) de los E. U. de A. La operación está sujeta a las dos condiciones siguientes: (1) Este dispositivo no puede causar interferencia dañina, y (2) este dispositivo debe aceptar toda interferencia recibida, incluyendo la interferencia que pueda causar un funcionamiento indeseado. Según la Parte 15 de las Reglas de la FCC, todo cambio o modificación al detector de movimiento descrito en esta hoja de instrucciones que no esté expresamente aprobado por Eaton podría anular la autorización del usuario para operar el equipo.

NOTA: Este equipo ha sido probado, y se ha verificado que cumple con los límites de un dispositivo digital Clase B, de acuerdo con la Parte 15 de las Reglas de la FCC. Estos límites están diseñados a fin de proveer una protección razonable contra la interferencia dañina en una instalación residencial. Este equipo genera, usa y puede irradiar energía de radio frecuencia, y si no se instala y utiliza de acuerdo con las instrucciones, puede causar interferencia dañina en las comunicaciones de radio. Sin embargo, no se garantiza que no vaya a producirse interferencia en una instalación en particular. Si este equipo efectivamente causa una interferencia dañina en la recepción de radio o televisión, lo que puede determinarse apagándolo y encendiéndolo, se recomienda al usuario que trate de corregir la interferencia por medio de una o más de las siguientes medidas:

- Reoriente o cambie de lugar la antena receptora.
- Aumente la separación entre el equipo y el receptor.
- Conecte el equipo en un tomacorriente que esté en un circuito diferente de aquél al que se conecta el receptor.
- Consulte a su proveedor, o a un técnico de radio/TV experimentado, para que le ayuden.

⚠️ ADVERTENCIA: Las Reglamentaciones de la FCC establecen que todo cambio o modificación no autorizados en este equipo, que no estén aprobados expresamente por el fabricante, podrían anular la autorización del usuario para operar el equipo.

GUARDE ESTAS INSTRUCCIONES.

PARA OBTENER LOS MEJORES RESULTADOS

- Instale el sensor de movimiento/transmisor a 8–12 pies (2,45–3,65 m) de altura sobre el suelo (por encima de 12 pies/3,65 m, el sensor de movimiento es menos sensible).
- Coloque el portalámparas de manera que se mueva por toda la zona de detección (Fig. 1).
- Coloque el sensor lejos de fuentes que produzcan calor, a fin de evitar falsos disparos. Además, medida de lo posible, tenga mucho cuidado de no incluir objetos tales como ventanas, paredes blancas y agua, en la zona de detección.
- Coloque el sensor lejos de objetos móviles, como por ejemplo árboles, arbustos grandes y tráfico callejero.
- No instale más de un detector de movimiento en un interruptor de pared o circuito.

AJUSTE DE LA TEMPERATURA DEL COLOR

- Estos accesorios cuentan con un ajuste de color blanco seleccionable, que le permite elegir entre tres colores de luz preestablecidos: 3000K, 4000K o 5000K CCT. (figura 2)
- Estos ajustes están designados por las abreviaturas ubicadas en el cuadrante central en la cubierta de la base (figura 2):
 3K = 3000K CCT, o blanco cálido (warm white)

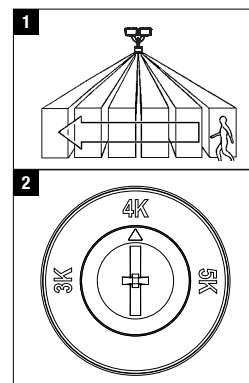

4K = 4000K CCT, o blanco neutro (neutral white)

Este es el valor predeterminado de fábrica

5K = 5000K CCT, o blanco frío (cool white)

- El cuadrante puede ajustarse en cualquier momento; antes, durante o después de la instalación.
- Con un destornillador plano o destornillador estrella u otra herramienta plana, gire el cuadrante para que la flecha apunte hacia la configuración deseada. NO UTILICE una herramienta eléctrica, NO gire el cuadrante excesivamente.

MONTAJE Y CABLEADO DEL ACCESORIO

⚠ ADVERTENCIA: Riesgo de choque eléctrico.
Antes de la instalación o reparación, desconecte la alimentación eléctrica en el fusible o interrupto automático.

NOTA: El accesorio puede ser montado en la pared o el alero (Fig. 3).

NOTA: La cubierta se adapta a las cajas eléctricas empotradas (Fig. 4). La caja eléctrica debe tener una profundidad mínima de 1-1/2 pulg. (3,81 cm) para asegurar una instalación adecuada en aplicaciones empotradas.

1. Alinee los agujeros en el soporte de montaje (B) con los agujeros en su caja de conexiones. Usando ya sea (2) tornillos N.º 6 ó (2) tornillos N.º 8 (D) (dependiendo del tamaño de los agujeros en la caja de conexiones), fije el soporte de montaje a la caja de conexiones (Fig. 5).
2. Pase los cables del artefacto a través de la junta de la placa de cubierta (C) (Fig. 8).
3. Suspenda un extremo del gancho de soporte en el soporte de montaje y suspenda la luminaria en el otro extremo del gancho (Fig. 6).
4. Conecte el cable de conexión a tierra de la caja de conexiones con el cable de conexión a tierra de la luminaria, empujándolo con firmeza hacia el conector de conexión rápida para cables. Conecte el cable negro de la luminaria con el cable negro de la caja de conexiones y el cable blanco de la luminaria con el cable blanco de dicha caja, empujándolos con firmeza en los conectores de conexión rápida para cables (Fig. 8).
5. Sujete la luminaria (A) al soporte de montaje (B) con (2) tornillos N.º 8 x 1-1/4 pulg. (F) que están precolocados en la cubierta de resguardo. Asegúrese de que no queden cables sueltos que sobresalgan por debajo de la placa de la cubierta. Inserte los tapones decorativos para cubrir los tornillos (G) en los orificios para tornillos en la placa de la cubierta, para darle una apariencia acabada (Fig. 7).
6. Ajuste la luminaria en la posición deseada, aflojando la contratuerca del brazo inferior y el tornillo de ajuste manual en el brazo superior. Mueva el cabezal para orientarlo y vuelva a ajustar el tornillo de ajuste manual y la contratuerca.
7. Aplique sello de silicona alrededor de los bordes de la placa de la cubierta y en las contratuercas en la base de los brazos de ajuste, para proporcionar un sellado hermético de protección contra la lluvia y la humedad.
8. Conecte la alimentación en el fusible principal o caja del disyuntor.

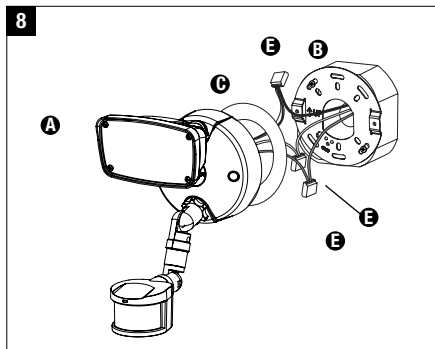
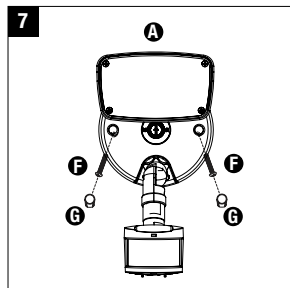
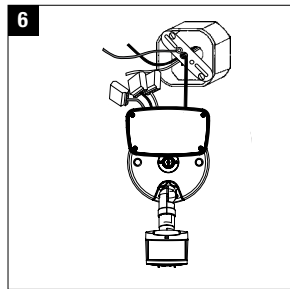
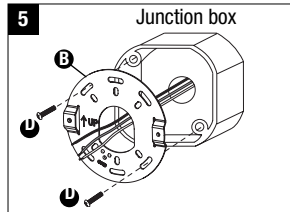
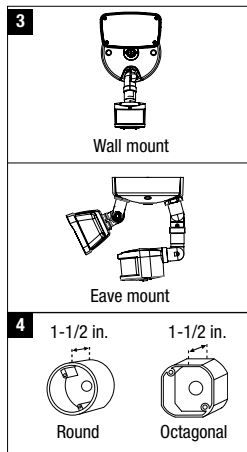

OPERACIÓN DEL ACCESORIO

1. Gire la perilla de duración de la parte inferior del sensor a la posición "TEST" ("PRUEBA") (Fig. 9).
2. Gire la flecha en la perilla de sensibilidad a un punto medio entre "+" y "-".
3. Active la energía del portalámparas. Deje que el portalámparas se caliente aproximadamente 40 segundos antes de hacer las pruebas. (Las luces se encenderán y permanecerán encendidas durante el período de calentamiento.)
4. Dirija la cabeza del sensor hacia el área de detección deseada, manteniendo un ángulo de 5° a 15° hacia abajo, para permitir el drenaje de la humedad.
5. Camine a través de la zona de detección tan lejos como desee que su detector registre movimiento.
6. Ajuste la cabeza del sensor hasta obtener los resultados deseados. Las luces se apagarán 4 segundos después de que se detenga el movimiento.

NOTA: Para obtener un rendimiento de alcance máximo, deje que el aparato funcione en cualquiera de las modalidades (con corriente llegando a la unidad) durante al menos 48 horas.

7. Para ajustar el tiempo de encendido, rote la flecha de la perilla hasta que apunte al ajuste de tiempo deseado dentro del alcance de TIEMPO (hasta 12 minutos) (Fig. 8).

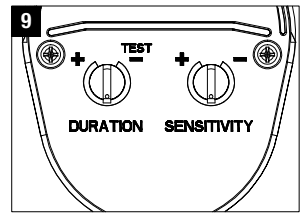

SELECCIONE LA FUNCIÓN DESEADA

Modo de funcionamiento	Ajuste de la perilla de DURÉE	Como ajustar interruptor eléctrico
Ajuste Automático (activado por movimiento) Las luces se deben encender al detectar movimiento solo por las noches y se deben apagar de acuerdo al ajuste del indicador "TIME" ("HORA").	La flecha de la perilla apunta al ajuste de tiempo deseado dentro del alcance.	Mantenga la alimentación del portalámparas activada.
Ajuste Amanecer-Atardecer (activado sólo durante la noche) La luz debe permanecer encendida durante 6 horas al anochecer y luego restablecerse al modo de ajuste automático.	La flecha de la perilla apunta al ajuste de tiempo deseado dentro del alcance.	Apague y encienda la alimentación eléctrica dos veces en un período de 3 segundos.
Ajuste de Prueba Las luces deben encenderse por el movimiento tanto en el día como en la noche. Las luces deben apagarse después de 4 segundos.	TEST	Mantenga la alimentación del portalámparas activada.
Regrese al Ajuste Amanecer-Atardecer (ajuste de activación por movimiento) desde cualquier posición.	La flecha de la perilla apunta al ajuste de tiempo deseado dentro del alcance.	APAGUE (OFF) la corriente por al menos 40 segundos y luego ENCIENDALA (ON) de nuevo.

DIAGNOSTICO Y SOLUCION DE PROBLEMAS

Problema	Causa Posible/Acción Correctiva
<p>La luz no se enciende durante la noche aunque haya movimiento.</p>	<p>No llega electricidad al bombilla.</p> <ul style="list-style-type: none"> • Revise si el interruptor de circuito ha saltado. • Confirme que el interruptor de pared esté encendido. <p>La luz ambiental exterior es demasiado brillante. (Sí es así, para la unidad es de día).</p> <ul style="list-style-type: none"> • Redirija el cabezal. • Reubique o reoriente el accesorio. <p>DESCONECTE LA ENERGÍA ANTES DE CONTINUAR.</p> <p>El cableado hacia la unidad está flojo.</p> <ul style="list-style-type: none"> • Revise los cables y vuélvalos a conectar si fuera necesario.
Problema	Causa Posible/Acción Correctiva
<p>La luz se enciende durante la noche sin motivo aparente.</p>	<p>Hay movimiento en la zona de detección.</p> <ul style="list-style-type: none"> • Asegúrese de que el sensor no esté reaccionando a objetos móviles tales como árboles, tráfico, etc. <p>COMPRUEBELO USTED MISMO.</p> <ul style="list-style-type: none"> • Cubra la lente del sensor con un trozo de cartón para evitar que detecte movimiento. Si las luces permanecen apagadas, hay algo en el área de detección que está activando el sensor. <p>* Si las luces permanecen encendidas con la lente del sensor cubierta, póngase en contacto con el servicio de asistencia al cliente.</p> <ul style="list-style-type: none"> • Reubique o reoriente el sensor.
<p>La luz se enciende durante la noche y no se apaga.</p>	<p>Hay movimiento en la zona de detección.</p> <ul style="list-style-type: none"> • Asegúrese de que el sensor no esté reaccionando a objetos móviles tales como árboles, tráfico, etc. • Reubique o reoriente el sensor. <p>Si no hay movimiento en la zona de detección, la unidad está en configuración de Amanecer-Atardecer (modo de anulación).</p> <ul style="list-style-type: none"> • Ponga el interruptor de la luz en "OFF" durante 40 segundos y vuelva a colocarlo en "ON". Esto colocará de nuevo la unidad en la modalidad "Auto" (automático).

DIAGNOSTICO Y SOLUCION DE PROBLEMAS

<p>La luz se enciende y se apaga continuamente durante la noche.</p>	<p>La luz proveniente de la propia lámpara de la unidad está afectando al sensor de movimiento.</p> <ul style="list-style-type: none"> • Redirija el cabezal. • Reubique o reoriente el accesorio.
<p>La luz se enciende durante el día.</p>	<p>El interruptor que se encuentra en la parte inferior del sensor de movimiento se encuentran en el modo de prueba.</p> <ul style="list-style-type: none"> • Cambie el ajuste del selector (que no esté en modo "TEST"). <p>Hay sombra sobre el detector de movimiento.</p> <ul style="list-style-type: none"> • Reubique o reoriente el sensor.
<p>No se puede activar el configuración de Amanecer-Atardecer (modo de anulación).</p>	<p>La luz ambiental exterior es demasiado brillante. (Sí es así, para la unidad es de día).</p> <ul style="list-style-type: none"> • Redirija el cabezal. • Cambie la ubicación de la unidad o diríjala en dirección contraria a la luz. <p>No se dejó pasar suficiente tiempo para que el accesorio entrara en la configuración de Amanecer-Atardecer.</p> <ul style="list-style-type: none"> • Apague y encienda la alimentación eléctrica dos veces en un período de 3 segundos. <p>Más de un accesorio está conectado en un interruptor de pared interior.</p> <ul style="list-style-type: none"> • Si es así, conéctelos en interruptores diferentes.

GARANTIA LIMITADA DE 5 AÑOS

LA SIGUIENTE GARANTÍA ES EXCLUSIVA Y REEMPLAZA A TODAS LAS DEMÁS GARANTÍAS, YA SEAN IMPLÍCITAS, EXPLÍCITAS O ESTATUTARIAS, INCLUIDAS ENTRE OTRAS, LAS GARANTÍAS DE COMERCIABILIDAD E IDONEIDAD PARA UN FIN PARTICULAR.

Eaton garantiza a sus clientes que los productos de Eaton no presentarán defectos en los materiales y en la fabricación durante un período de cinco años desde la fecha de compra. La obligación de Eaton según esta garantía se limita expresamente al suministro de los productos de reemplazo. Esta garantía se extiende sólo para el comprador original del producto. Un recibo del comprador u otra prueba de la fecha de compra original aceptable para Eaton. Esto es necesario para la ejecución de la garantía. Esta garantía no se aplica a los productos de Eaton que hayan sido alterados o reparados que estuvieron sujetos a negligencia, abuso, mal uso o accidente (incluso los daños durante el envío). Esta garantía no se aplica a los productos Eaton no fabricados por Eaton que hayan sido suministrados, instalados o utilizados

junto con los productos Eaton. Los daños del producto causados por bombillas de reemplazo, corrosión o decoloración de los componentes de latón no están cubiertos por esta garantía.

LIMITACIÓN DE RESPONSABILIDAD:

EATON NO SERÁ RESPONSABLE LEGAL EN NINGÚN CASO DE DAÑOS INDIRECTOS, ACCIDENTALES O RESULTANTES (SIN IMPORTAR LA ACCIÓN LEGAL, YA SEA POR CONTRATO, RESPONSABILIDAD ESTRICTA O DE FORMA EXTRA CONTRACTUAL INCLUYENDO LA NEGLIGENCIA) TAMPOCO DE LA PÉRDIDA DE GANANCIAS, EATON TAMPOCO SERÁ RESPONSABLE DES O DAÑOS QUE SURJAN O ESTÉN CONECTADOS CON ESTOS TÉRMINOS O CON LA FABRICACIÓN, VENTA, ENTREGA, USO, MANTENIMIENTO, REPARACIÓN O MODIFICACIÓN DE LOS PRODUCTOS DE EATON O DEL SUMINISTRO DE CUALQUIER PIEZA DE REPUESTO QUE EXCEDA EL PRECIO DE COMPRA DE LOS PRODUCTOS DE EATON ORIGINANDO UN RECLAMO. NO SE ACEPTARÁN CARGOS POR MANO DE OBRA PARA QUITAR O INSTALAR LOS ACCESORIOS.

Para obtener el servicio de la garantía comuníquese con Eaton al 1-800-334-6871, presione la opción 2 para el Servicio al Cliente, o por correo electrónico a ConsumerProducts@eaton.com e incluya la siguiente información:

- Nombre, dirección y número de teléfono
- Fecha y lugar de compra
- Catálogo y cantidad de la compra
- Descripción detallada del problema

Todos los productos devueltos deben estar acompañados por un Número de autorización de productos devueltos emitido por la compañía y deben devolverse con flete prepago. Se rechazará todo producto recibido sin un Número de autorización de productos devueltos desde la compañía. Eaton no se hace responsable por la mercancía dañada durante el transporte. Los productos reparados o reemplazados estarán sujetos a los términos de esta garantía y se inspeccionan al ser empacados. El daño evidente y oculto que se provoque durante el transporte se debe informar de inmediato al transportista que realiza la entrega y se debe presentar un reclamo.

La reproducción de este documento sin la aprobación previa por escrito de Eaton está estrictamente prohibida.

Para solicitar ayuda, llame al 1-800-334-6871 o envíe un correo electrónico a ConsumerProducts@eaton.com

Impreso en China



1121 Highway 74 South, Peachtree City, GA 30269
www.eaton.com/lighting

© 2018 Eaton

04/18
 IL502297ML



MSS153T18B
MSS153T18W
MST203T18B
MST203T18DB
MST203T18DW
MST203T18W
MST203T27B
MST203T27W
MSH303T27DW
MSH303T18B
MSH303T18W

PACKAGING CONTENTS / CONTENU DE L'EMBALLAGE / CONTENIDO DEL PAQUETE

A. Motion detector and light fixture
Détecteur de mouvements et appareil d'éclairage
Detector de movimiento y artefacto de luz



B. Mounting bracket
Support de montage
Soporte de montaje

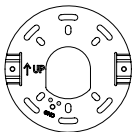

C. Gasket
Joint
Junta



D. (2) #6-32 x 3/4 in. and (2) #8-32 x 3/4 in. junction box screws
(use the size that fits your junction box)

(2) vis n° 6 de 3/2 x 3/4 po et 2 vis n° 8 de 3/2 x 3/4 po pou boîtier de jonction (choisissez la dimension convenant à votre boîtier de jonction)

(2) Tornillos #6-32 x 3/4 pulg. y (2) tornillos #8-32 x 3/4 pulg. para montaje de la caja de conexiones (utilice el tamaño que mejor se adecue a su caja de conexiones)

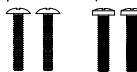

E. FLD-KIT-SFCGNDW
Adapter Plate Kit
Plaque adaptatrice troussé
Placa adaptadora equipo



F. (2) #8-32 x 1-1/4 in. cover mounting screws
(2) vis de protection n° 8 de 32 x 1-1/4 po
(2) Tornillos #8-32 x 1-1/4 pulg. de montaje de la cubierta



G. (2) Decorative screw cover caps
(2) cache-vis décoratifs
(2) Cubiertas tapatornillos decorativas

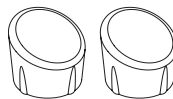

H. Support hook
Gancho de soporte
Crochet



ENGLISH

ITEMS REQUIRED

(Purchase separately)

- Phillips screwdriver
- Outdoor weatherproof silicone caulking

IMPORTANT SAFETY INSTRUCTIONS

When using product, basic precautions should always be followed, including the following:

- Heed all warnings, including below warnings AND those included on product.
- Save these instructions and warnings.
- For outdoor use only.
- cULus LISTED for wet location.
- Disassembling your fixture will void the warranty.
- Your fixture is prewired and preassembled for easy installation.

WARNING

- Read and follow these instructions.
- Risk of fire/electric shock. If not qualified, consult an electrician.
- Disconnect power at fuse or circuit breaker before installing or servicing.

CAUTION

- Connect fixture to a 120 volt, 60 Hz power source. Any other connection voids the warranty.
- Fixture should be installed by persons with experience in household wiring or by a qualified electrician. The electrical system, and the method of electrically connecting the fixture to it, must be in accordance with the National Electrical Code and local building codes.
- Mount fixture to a grounded, recessed-mounted standard junction box marked for use in wet locations.
- Suitable for wall mount or eave mount only. NOT suitable for ground mount installation.
- For proper operation and protection against damage, the motion sensor head adjustment knobs must be facing the ground.
- Do not mount below 5 feet.

NOTE: This equipment has been tested and found to comply with the limits for a Class B digital device, pursuant to Part 15 of the FCC Rules. These limits are designed to provide reasonable protection against harmful interference in a residential installation. This equipment generates, uses and can radiate radio frequency energy and if not installed and used in accordance with the instructions, may cause harmful interference to radio communications. However, there is no guarantee that interference will not occur in a particular installation. If this equipment does cause harmful interference to radio or television reception, which can be determined by turning the equipment off and on, the user is encouraged to

try to correct the interference by one or more of the following measures:

- Reorient or relocate the receiving antenna.
- Increase the separation between the equipment and receiver.
- Connect the equipment into an outlet on a circuit different from that to which the receiver is connected.
- Consult the dealer or an experienced radio/TV technician for help.

▲ WARNING: FCC Regulations state that any unauthorized changes or modifications to this equipment not expressly approved by the manufacturer could void the user's authorization to operate this equipment.

SAVE THESE INSTRUCTIONS.

FOR BEST RESULTS

- Install the motion sensor 8-12 feet above the ground. (Motion sensor is less sensitive above 12 feet.)
- Locate motion sensor so motion moves across detection zone (Fig. 1).
- Locate sensor away from heat producing sources to prevent false triggering. Also be very careful not to include objects such as windows, white walls and water in the detection zone.
- Locate sensor away from moving objects such as trees, large shrubs and street traffic.
- Do not install more than one motion activated floodlight on one wall switch.

ADJUSTING THE COLOR TEMPERATURE (CCT)

- This product features selectable white color tuning. Choose between three preset light colors on the center dial of the base housing before, during or after installation (fig. 2):
- These settings are designated by the abbreviations located on the center dial on the base housing (fig. 2):
 - 3K = 3000K CCT, or soft white
 - 4K = 4000K CCT, or neutral white [factory default]
 - 5K = 5000K CCT, or daylight

- Use a flathead or Phillips head screwdriver to rotate the dial so the arrow points toward the desired setting.
- DO NOT USE a power tool or over-rotate the dial.

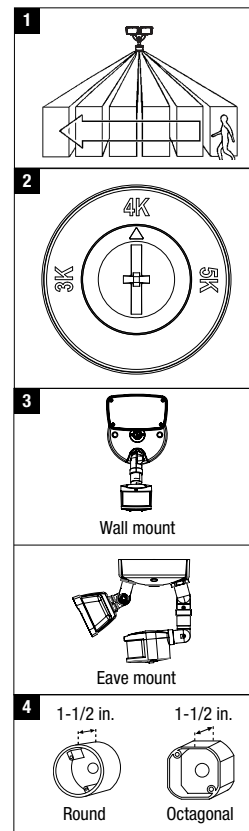

MOUNTING AND WIRING YOUR FIXTURE

⚠ WARNING: Risk of electric shock. Disconnect power at fuse or circuit breaker before installing or servicing.

NOTE: Fixture can be wall or eave mounted (Fig. 3).

NOTE: Coverplate mounts to recessed mounted standard junction boxes (Fig. 4). Junction box must be at least 1-1/2 inch in depth for proper installation for recessed mount application. For surface mount junction box installation, refer to installation instructions included with the adaptor plate kit (E).

1. Line up the holes on the mounting bracket (B) with the holes on your junction box. Using either (2) #6 screws or (2) #8 screws (D) (depending on size of the holes in your junction box), attach the mounting bracket (B) to your junction box (Fig. 5).
2. Thread fixture wires through coverplate gasket (C) (Fig. 8).
3. Hang one end of the support hook onto the mounting bracket and hang the light fixture on the other end of the support hook (Fig. 6).
4. Connect house ground wire and fixture ground wire by firmly pushing into quick connect wiring connector. Connect fixture black wire to house black wire and fixture white wire to house white wire by firmly pushing into quick connect wiring connectors (Fig. 8).
5. Attach fixture (A) to the mounting bracket (B) using (2) #8 x 1-1/4 in. screws (F) pre-attached to the canopy. Be sure no loose wires remain sticking out from underneath the coverplate. Insert the decorative screw cover caps (G) into the screw holes on the coverplate for a finished appearance (Fig. 7).
6. Adjust light fixture to desired position by loosening the thumbscrew on the upper arm. Move the head to aim and retighten the thumbscrew and jam nut.
7. Apply silicone caulk around the edges of the coverplate to provide a watertight seal from rain and moisture.
8. Turn on power at main fuse / breaker box.

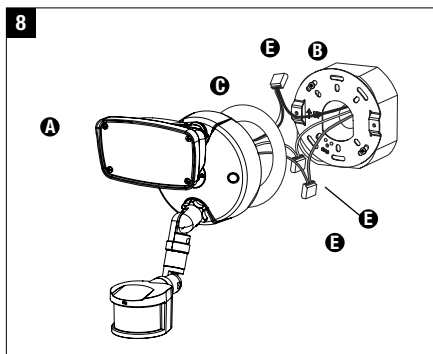
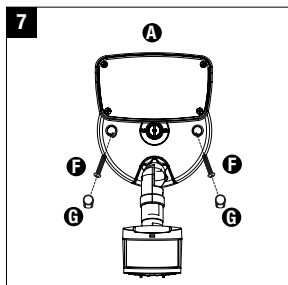
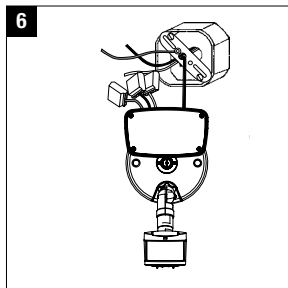
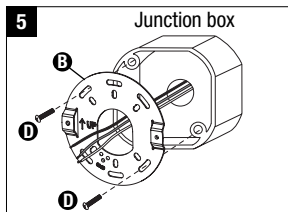

OPERATING YOUR FIXTURE

1. Rotate duration knob on bottom of the sensor to "TEST" (Fig. 9).
2. Turn the arrow on the sensitivity knob to a middle point between "+" and "-."
3. Turn on the power to fixture. Allow fixture to warm up approximately 40 seconds before testing. (Lights may not come on during warm-up period.)
4. Aim sensor head toward desired detection area, maintaining a 5°-15° down angle.
5. Walk across the detection zone at the farthest distance you wish your motion sensor to detect motion.
6. Adjust sensor head angle until you get desired results. Lights will turn off 4 seconds after all motion stops.

NOTE: For maximum range performance, allow fixture to operate in any mode (with power to the unit) for at least 48 hours.

7. To set the ON time, rotate duration knob arrow to point to the desired time setting within the range (up to 12 minutes) (Fig.9).

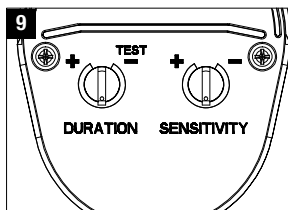

SELECTING YOUR DESIRED FEATURE

Mode of Operation	DURATION Knob Adjustment	How to Set Power Switch
Auto Setting (motion activated) Lights should turn ON with motion only at night and should turn OFF according to the dial setting.	Knob arrow points to desired time setting within the range.	Turn the power to the fixture ON.
Dusk to Dawn Setting (activated only at night) Lights should turn ON for 6 hours at dusk and then reset to the Auto Setting.	Knob arrow points to desired time setting within the range.	Turn the power OFF and ON twice within 3 seconds.
Test Setting Lights should turn ON with motion both day and night. Lights should turn OFF after 4 seconds.	TEST	Turn the power to the fixture ON.
Return to Auto Setting (motion activated) From any of the above settings	Knob arrow points to desired time setting within the range.	Turn the power OFF for at least 40 seconds and then back ON.

TROUBLESHOOTING

Problem	Cause / Solution
Light does not come ON with motion at night.	<p>No power to the fixture.</p> <ul style="list-style-type: none"> • Check if circuit breaker tripped. • Confirm wall switch is ON. <p>Surrounding external ambient light is too bright. (If so, the unit may think it is daytime.)</p> <ul style="list-style-type: none"> • Re-aim the head. • Relocate or reposition the unit away from the light. <p>TURN OFF POWER BEFORE CONTINUING</p> <p>Wiring to the unit is loose.</p> <ul style="list-style-type: none"> • Check wiring; reconnect if necessary.
Light comes ON for no apparent reason at night.	<p>There is motion in the detection zone.</p> <ul style="list-style-type: none"> • Make sure the sensor is not picking up moving objects such as trees, traffic, etc. <p>TEST FOR YOURSELF.</p> <ul style="list-style-type: none"> • Cover the sensor lens with cardboard to prevent sensor from detecting motion. If the light stays off, something in the detection zone is triggering the sensor. * If the light stays on with the sensor lens covered, contact customer service. • Reposition the sensor.
Light stays ON at night and does not turn OFF.	<p>There is motion in the detection zone.</p> <ul style="list-style-type: none"> • Make sure the sensor is not picking up moving objects such as trees, traffic, etc. • Reposition the sensor. <p>If there is no motion in the detection zone, unit is in "Dusk to Dawn Setting" (override mode).</p> <ul style="list-style-type: none"> • Turn the light switch to the OFF position for 40 seconds, and then turn back to the ON position. This will send the unit back into "Auto" mode.
Light continuously blinks ON and OFF at night.	<p>The light given from the unit's own lamp is affecting the motion sensor.</p> <ul style="list-style-type: none"> • Re-aim the lamp. • Reposition motion sensor.
Light is ON during the day.	<p>The controls on the bottom of the motion sensor are in "TEST" mode.</p> <ul style="list-style-type: none"> • Change dial setting (not "TEST" mode). <p>The motion detector is shadowed.</p> <ul style="list-style-type: none"> • Reposition motion sensor.
Cannot activate Dusk to Dawn Setting at night (override mode).	<p>Surrounding external ambient light is too bright. (If so, the unit may think it is daytime.)</p> <ul style="list-style-type: none"> • Re-aim the head. • Relocate or reposition the unit away from the light. <p>Not enough time is allowed to enter the "Dusk to Dawn Setting."</p> <ul style="list-style-type: none"> • Turn power OFF and ON twice within 3 seconds. <p>There is more than one fixture on an indoor wall switch.</p> <ul style="list-style-type: none"> • If so, put them on separate switches.

5-YEAR LIMITED WARRANTY

THE FOLLOWING WARRANTY IS EXCLUSIVE AND IN LIEU OF ALL OTHER WARRANTIES, WHETHER EXPRESS, IMPLIED OR STATUTORY INCLUDING, BUT NOT LIMITED TO, ANY WARRANTY OF MERCHANTABILITY OR FITNESS FOR ANY PARTICULAR PURPOSE.

Eaton warrants to customers that, for a period of five years from the date of purchase, Eaton products will be free from defects in materials and workmanship. The obligation of Eaton under this warranty is expressly limited to the provision of replacement products. This warranty is extended only to the original purchaser of the product. A purchaser's receipt or other proof of date of original purchase acceptable to Eaton. This is required before warranty performance shall be rendered. This warranty does not apply to Eaton products that have been altered or repaired that have been subjected to neglect, abuse, misuse or accident (including shipping damages). This warranty does not apply to products not manufactured by Eaton which have been supplied, installed, and/or used in conjunction with Eaton products. Damage to the product caused by replacement bulbs or corrosion or discoloration of brass components are not covered by this warranty.

LIMITATION OF LIABILITY:

IN NO EVENT SHALL EATON BE LIABLE FOR SPECIAL, INDIRECT, INCIDENTAL, OR CONSEQUENTIAL DAMAGES (REGARDLESS OF THE FORM OF ACTION, WHETHER IN CONTRACT, STRICT LIABILITY, OR IN TORT INCLUDING NEGLIGENCE), NOR FOR LOST PROFITS; NOR SHALL THE LIABILITY OF EATON FOR ANY CLAIMS OR DAMAGE ARISING OUT OF OR CONNECTED WITH THESE TERMS OR THE MANUFACTURE, SALE, DELIVERY, USE, MAINTENANCE, REPAIR OR MODIFICATION OF EATON PRODUCTS, OR SUPPLY OF ANY REPLACEMENT PARTS THEREFORE, EXCEED THE PURCHASE PRICE OF EATON PRODUCTS GIVING RISE TO A CLAIM. NO LABOR CHARGES WILL BE ACCEPTED TO REMOVE OR INSTALL FIXTURES.

To obtain warranty service, please contact Eaton at 1-800-334-6871, press option 2 for Customer Service, or via e-mail ConsumerProducts@eaton.com and include the following information:

- Name, address and telephone number
- Date and place of purchase
- Catalog and quantity purchase
- Detailed description of problem

All returned products must be accompanied by a Return Goods Authorization Number issued by the Company and must be returned freight prepaid. Any product received without a Return Goods Authorization Number from the Company will be refused. Eaton is not responsible for merchandise damaged in transit. Repaired or replaced products shall be subject to the terms of this warranty and are inspected when packed. Evident or concealed damage that is made in transit should be reported at once to the carrier making the delivery and a claim filed with them.

Reproductions of this document without prior written approval of Eaton are strictly prohibited.

For assistance, call 1-800-334-6871 or e-mail us at ConsumerProducts@eaton.com

Printed in China

FRENCH

ARTICLES REQUIS :

(à acheter séparément)

- Tournevis cruciforme
- Calfeutrage en silicone étanche pour l'extérieur

IMPORTANTES INSTRUCTIONS DE SÉCURITÉ

Des précautions de base doivent être suivies lors de l'utilisation de ce produit, incluant :

- Le respect de tous les avertissements incluant les avertissements ci-dessous ET ceux indiqués sur le produit.
- Conservez ces instructions et ces avertissements.
- Exclusivement réservé à un usage extérieur.
- Homologation cULus pour l'utilisation dans des endroits humides.
- Le démontage de l'appareil annule la garantie.
- L'appareil est câblé et assemblé à l'avance pour faciliter son installation.

AVERTISSEMENT

- Lisez et suivez ces instructions.
- Risque d'incendie ou de décharge électrique. Si vous n'êtes pas qualifié, consultez un électricien.
- Coupez l'alimentation électrique depuis le fusible ou le disjoncteur avant l'installation ou l'entretien.

MISE EN GARDE

- Raccordez le luminaire à une source d'alimentation de 120 V, 60 Hz. Tout autre raccordement annule la garantie.
- L'appareil d'éclairage doit être installé par des personnes ayant l'expérience du câblage domestique ou par un électricien qualifié. Le système électrique et la méthode de raccordement électrique de l'appareil d'éclairage doivent être conformes au Code national de l'électricité et aux codes locaux du bâtiment.
- Raccordez l'appareil d'éclairage à un boîtier de jonction encastré et mis à la terre standard, marqué pour une utilisation dans des endroits humides.
- Convient uniquement à l'installation sur un mur ou un avant-toit. NE convient PAS à une installation placée au sol.
- Pour assurer le fonctionnement et la protection contre les dégâts, il faut diriger les boutons de réglage du capteur du détecteur de mouvements vers le sol.

- Ne pas monter en dessous de 5 pieds

REMARQUE : Après la mise à l'essai, cet équipement a été déclaré conforme aux limites établies pour un dispositif numérique de catégorie B en vertu de la section 15 des règlements de la FCC. Ces limites sont conçues pour assurer une protection raisonnable contre toute interférence nuisible dans une installation résidentielle. Cet équipement génère, utilise et dégage de l'énergie radiofréquence. S'il n'est pas installé et utilisé conformément aux instructions, il est susceptible de créer des interférences nuisibles aux communications radio. Toutefois, il n'est absolument pas garanti qu'aucune interférence ne se produira dans une installation donnée. Si l'équipement crée des interférences nuisibles à la réception d'émissions de radio ou de télévision (pour le savoir, allumez-le et éteignez-le), il est conseillé à l'utilisateur d'essayer d'éliminer ces interférences en adoptant une ou plusieurs des mesures suivantes :

- Réorientez ou déplacez l'antenne réceptrice.
- Augmentez la distance entre l'équipement et le récepteur.
- Branchez l'équipement sur la prise électrique d'un circuit autre que celui sur lequel le récepteur est branché.
- Demandez de l'aide au distributeur ou à un technicien radio ou TV qualifié.

▲ AVERTISSEMENT : Les réglementations de la FCC mentionnent que toute modification ou altération apportée à cet équipement n'étant pas expressément approuvée par le fabricant peut annuler le droit de l'utilisateur à faire fonctionner cet équipement.

CONSERVEZ CES INSTRUCTIONS.

POUR DES RÉSULTATS OPTIMAUX

- Installez le capteur de mouvements ou le transmetteur de 2,4 m à 3,7 m (8 à 12 pi) au-dessus du sol (le capteur de mouvements est moins sensible au-delà de 3,7 m ou 12 pi).
- Placez le capteur de mouvements de manière à ce qu'il repère les mouvements dans toute la zone de détection (fig. 1).
- Choisissez un emplacement éloigné des sources de chaleur afin d'éviter les fausses alarmes. Faites également bien attention à ce que la zone de détection ne comprenne pas d'éléments comme des fenêtres, des murs blancs et de l'eau.
- Éloignez le capteur d'éléments comme des arbres, de gros arbustes et la circulation routière.
- N'installez pas plus d'un projecteur à détecteur de mouvements sur un interrupteur mural.

RÉGLAGE DE TEMPÉRATURE DE COULEUR PROXIMALE

- Ces luminaires sont équipés d'un réglage de couleur blanche sélectionnable vous permettant de choisir l'une des trois couleurs d'éclairage : Réglage de 3 000 K, 4 000 K ou 5 000 K. (Fig. 2)
- Ces réglages sont indiqués par une abréviation située sur le sélecteur central sur la base du boîtier (Fig. 2) :
 - 3K = Réglage à 3 000 K ou blanc chaud.
 - 4K = Réglage à 4 000 K ou blanc neutre.
 - Le réglage par défaut est
 - 5K = Réglage à 5 000 K ou blanc froid.
- Le sélecteur peut être réglé en tout temps soit avant, pendant ou après l'installation.
- Utilisez un tournevis à tête plate ou cruciforme ou un autre outil pour tourner le sélecteur de manière à ce que la flèche pointe vers le réglage désiré. N'UTILISEZ PAS un outil électrique et NE TOURNEZ PAS excessivement le sélecteur.

MONTAGE ET CÂBLAGE DE L'APPAREIL D'ÉCLAIRAGE

▲ AVERTISSEMENT : Risque de décharge électrique. Coupez l'alimentation électrique au fusible ou au disjoncteur avant l'installation ou l'entretien.

REMARQUE : L'appareil d'éclairage peut être installé sur un mur ou un avant-toit (fig. 3).

REMARQUE : La plaque de couvercle s'installe aux boîtiers de jonction encastrés standard (fig. 4). Le boîtier de jonction doit être à une profondeur d'au moins 3,8 cm (1 1/2 po) pour répondre à une installation encastrée.

1. Alignez les trous du support de montage (B) et les trous de votre boîtier de jonction. À l'aide de 2 vis n° 6 ou de 2 vis n° 8 (D) (en fonction du diamètre des trous de votre boîtier de jonction), fixez le

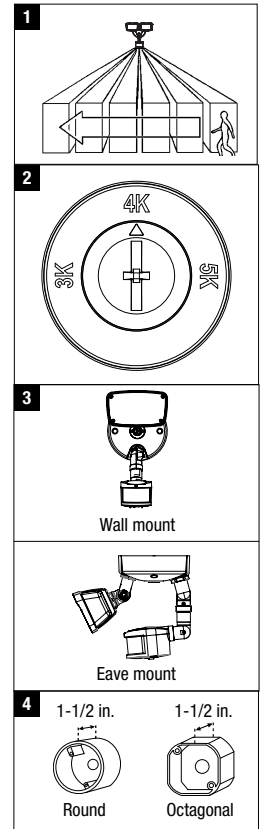

support de montage (B) à votre boîtier de jonction (fig. 5).

2. Passez les fils de l'appareil d'éclairage à travers le joint de la plaque de couvercle (C) (Fig. 8).
3. Suspendez une extrémité du crochet au support de montage et suspendez le luminaire à l'autre extrémité du crochet (Fig. 6).
4. Raccordez le fil de mise à la terre de l'alimentation et le fil de mise à la terre du luminaire en les poussant fermement dans le connecteur de câblage à connexion rapide. Raccordez le fil noir du luminaire au fil noir de l'alimentation et le fil blanc du luminaire au fil blanc de l'alimentation en les poussant fermement dans les connecteurs de câblage à connexion rapide (Fig. 8).
5. Fixez le luminaire (A) au support de montage (B) à l'aide des 2 vis n° 8 de 3,18 cm (1-1/4 po) (F) préfixées à la monture.
Assurez-vous qu'aucun fil lâche ne demeure coincé sous la plaque du couvercle. Insérez les cache-vis décoratifs (G) dans les trous de vis de la plaque de couvercle pour parfaire l'apparence (Fig. 7).
6. Ajustez le luminaire dans la position souhaitée en desserrant le contre-écrou du bras inférieur et la vis à ailettes du bras supérieur. Orientez la tête dans la position souhaitée et resserrez la vis à ailettes et le contre-écrou.
7. Appliquez le calfeutrage de silicone sur les rebords de la plaque de couvercle et sur les contre-écrous à la base des bras d'ajustement afin de les rendre étanches à la pluie et à l'humidité.
8. Rétablissez le courant à la boîte de fusibles ou de disjoncteurs principale.

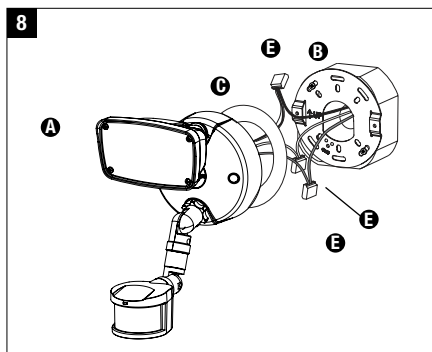
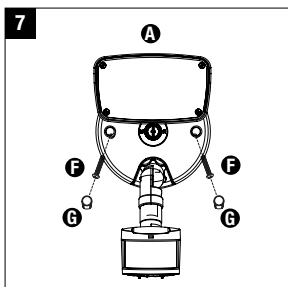
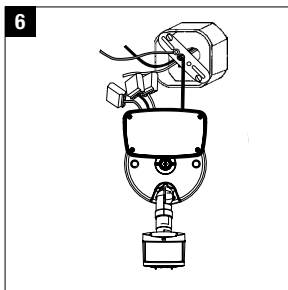
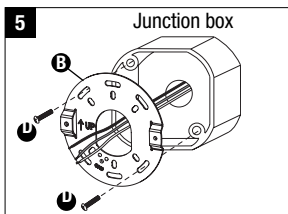

FONCTIONNEMENT DE LA LAMPE

1. Mettez le bouton de durée situé au bas du capteur sur la position TEST (fig. 9).
2. Tournez la flèche sur le bouton de sensibilité à un point milieu entre "+" et "-".
3. Mettez l'appareil d'éclairage sous tension. Laissez le réchauffer 40 secondes environ avant d'effectuer le test (il se peut que les lampes ne s'allument pas au cours de la période de réchauffement).
4. Dirigez le capteur vers la zone de détection choisie en conservant un angle de 5° à 15° vers le bas pour que l'eau s'écoule.
5. Marchez dans la zone de détection jusqu'à où vous souhaitez que les mouvements soient détectés.
6. Réglez l'angle du capteur jusqu'à l'obtention des résultats souhaités. L'appareil d'éclairage s'éteindra 4 secondes après la fin du mouvement.

REMARQUE : Pour une portée maximale, faites fonctionner l'appareil d'éclairage dans un mode quelconque (sous tension) pendant au moins 48 heures.

7. Pour régler la durée d'éclairage, tournez le bouton jusqu'à ce que la flèche pointe la durée souhaitée de la plage horaire (DURÉE) (jusqu'à 12 minutes) (fig. 8).

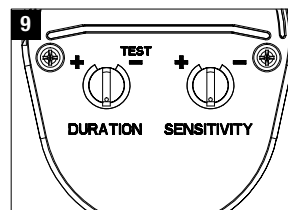

SÉLECTION DE LA FONCTION SOUHAITÉE

Mode de fonctionnement	Réglage dubouton	Comment régler l'interrupteur
Mode Automatique (détection de mouvements) Les lampes doivent s'allumer uniquement la nuit en cas de mouvement et doivent s'éteindre en fonction du réglage du bouton (TIME).	La flèche sur le bouton pointe vers la durée d'éclairage réglée selon la gamme de temps.	Mettre le luminaire sous tension (ON).
Mode Nocturne (détection de nuit uniquement) Les lampes doivent être mises sous tension pendant 6 heures au crépuscule puis revenir en mode Automatique.	La flèche sur le bouton pointe vers la durée d'éclairage réglée selon la gamme de temps.	Éteignez et allumez l'appareil d'éclairage 2 fois en 3 secondes.
Mode Test Les lampes doivent s'allumer en cas de mouvement de jour comme de nuit. Elles doivent s'éteindre au bout de 4 secondes.	TEST	Mettre le luminaire sous tension (ON).
Retour au mode Automatique (détection de mouvements) A partir de n'importe lequel des modes ci-dessus	La flèche sur le bouton pointe vers la durée d'éclairage réglée selon la gamme de temps.	Coupez l'alimentation pendant 40 secondes au moins et rétablissez-la.

DÉPANNAGE

Problème	Cause/solution
La lampe ne s'allume pas en cas de mouvement la nuit.	Aucune tension n'arrive à l'appareil d'éclairage. <ul style="list-style-type: none"> • Vérifiez si le disjoncteur du circuit s'est déclenché. • Vérifiez que l'interrupteur mural est bien allumé. <p>Le lumière ambiante de l'environnement extérieur est trop intense. (dans ce cas, l'appareil la confondra avec la lumière du jour).</p> <ul style="list-style-type: none"> • Modifiez la direction du capteur. • Repositionnez ou déplacez l'appareil d'éclairage ou éloignez-le de la source lumineuse. <p>COUPEZ L'ALIMENTATION AVANT DE POURSUIVRE.</p> <p>Des fils de l'appareil sont desserrés.</p> <ul style="list-style-type: none"> • Vérifiez le câblage, et au besoin, rétablissez des connexions.
La lampe reste allumée la nuit, sans jamais s'éteindre.	Il y a des mouvements dans la zone de détection. <ul style="list-style-type: none"> • Vérifiez que le capteur n'est pas dirigé vers des éléments comme des arbres, la circulation, etc. • Repositionnez le détecteur. <p>S'il n'y a pas de mouvements dans la zone de détection, l'appareil est en mode Nocturne (mode prioritaire).</p> <ul style="list-style-type: none"> • Éteignez l'interrupteur de l'appareil d'éclairage pendant 40 secondes, puis rallumez-le. L'appareil d'éclairage reviendra en mode Automatique.
La lampe s'allume la nuit sans raison apparente.	Il y a des mouvements dans la zone de détection. <ul style="list-style-type: none"> • Vérifiez que le capteur n'est pas dirigé vers des éléments comme des arbres, la circulation, etc. <p>EFFECTUEZ UN TEST.</p> <ul style="list-style-type: none"> • Recouvrez la lentille du capteur d'un carton pour l'empêcher de détecter des mouvements. Si la lampe reste éteinte, un élément présent dans la zone de détection déclenche le capteur. <p>* Si la lampe reste allumée alors que le capteur est recouvert, communiquez avec le Service à la clientèle.</p> <ul style="list-style-type: none"> • Repositionnez le détecteur.
La lampe clignote continuellement la nuit.	La lumière dégagée par l'appareil affecte le capteur de mouvements. <ul style="list-style-type: none"> • Modifiez la direction des lampes. • Repositionnez le détecteur.
La lampe est allumée pendant la journée.	La commande au bas du capteur de mouvements est en mode TEST. <ul style="list-style-type: none"> • Modifiez le réglage du bouton (autre que le mode TEST). <p>Le détecteur de mouvement est ombragé.</p> <ul style="list-style-type: none"> • Repositionnez le détecteur.

Problème	Cause/solution
Le mode Nocturne ne s'active pas le soir (mode prioritaire).	<p>La lumière extérieure est trop vive (dans ce cas, l'appareil la confondra avec la lumière du jour).</p> <ul style="list-style-type: none"> Modifiez la direction du capteur. Repositionnez ou déplacez l'appareil d'éclairage ou éloignez-le de la source lumineuse. <p>Temps insuffisant pour entrer le mode Nocturne.</p> <ul style="list-style-type: none"> Éteignez et allumez l'appareil d'éclairage 2 fois en 3 secondes. <p>Plusieurs appareils d'éclairage sont branchés sur l'interrupteur mural intérieur.</p> <ul style="list-style-type: none"> Dans le cas, rebranchez les appareils sur des interrupteurs distincts.

GARANTIE LIMITÉE DE 5 ANS

LA PRÉSENTE GARANTIE CONSTITUE LA SEULE GARANTIE POUR CE PRODUIT ET PRÉVAUT SUR TOUTE AUTRE GARANTIE, QU'ELLE SOIT EXPRESSE OU TACITE Y COMPRIS, SANS TOUTEFOIS S'Y LIMITER, TOUTE GARANTIE DE QUALITÉ MARCHANDE ET POUR UN USAGE PARTICULIER.

Eaton garantit à ses clients, pendant une période de cinq ans à compter de la date d'achat, que ses produits Eaton sont exempts de tout défaut de matériaux et de fabrication. En vertu de la présente garantie, l'obligation de Eaton se limite expressément à fournir des produits de remplacement. La présente garantie n'est proposée qu'à l'acheteur initial du produit. Eaton requiert un reçu ou autre preuve d'achat qu'elle jugera acceptable sur lequel est indiquée la date de l'achat initial. Cette preuve d'achat est requise pour obtenir l'exécution de la garantie. La garantie ne s'applique pas aux produits Eaton qui ont été modifiés ou réparés, ou qui ont fait l'objet d'une négligence ou d'un usage abusif ou inapproprié, ou qui ont été endommagés en raison d'un accident (y compris durant le transport). Cette garantie ne s'applique pas aux produits qui ne sont pas fabriqués par Eaton et qui ont été fournis, installés et/ou utilisés avec des produits Eaton. Les dommages au produit causés par une ampoule de rechange ou la corrosion, et la décoloration des pièces de laiton ne sont pas couverts par cette garantie.

LIMITATION DES RESPONSABILITÉS :

EATON NE SERA EN AUCUN CAS TENU RESPONSABLE DES DOMMAGES SPÉCIAUX, INDIRECTS, ACCESSOIRES ET CONSÉCUTIFS (QUELLE QUE SOIT LA RAISON, MÊME SI CETTE RESPONSABILITÉ REPOSE SUR UN CONTRAT, LA RESPONSABILITÉ STRICTE, OU DES DÉLITS, Y COMPRIS LA NÉGLIGENCE), NI POUR LA PERTE DE PROFITS, ET MÊME SI LA RESPONSABILITÉ DE EATON POUR DES RÉCLAMATIONS OU DES DOMMAGES FAIT SUITE À LA PRÉSENTE GARANTIE OU EST LIÉE AUX MODALITÉS DES PRÉSENTES, À LA FABRICATION, À LA VENTE, À LA LIVRAISON, À L'UTILISATION, À L'ENTRETIEN, À LA RÉPARATION, OU À LA MODIFICATION DE PRODUITS EATON, OU À LA FOURNITURE DE TOUTE PIÈCE DE RECHANGE CONNEXE, LE COÛT DES DOMMAGES NE PEUT DÉPASSER LE COÛT D'ACHAT DU PRODUIT EATON FAISANT L'OBJET DE LA RÉCLAMATION AU TITRE DE LA PRÉSENTE GARANTIE. AUCUN FRAIS DE MAIN-D'ŒUVRE NE SERA REMBOURSÉ POUR ENLEVER OU INSTALLER UN LUMINAIRE.

Pour faire une réclamation au titre de la garantie, veuillez appeler Eaton, au 1 800 334 6871, en choisissant l'option 2 pour le Service à la clientèle, ou envoyer un courriel à ConsumerProducts@eaton.com et fournir les renseignements ci-après :

- Nom, adresse et numéro de téléphone
- Date et lieu de l'achat
- Numéro de catalogue et quantité achetée
- Description détaillée du problème

Tout produit retourné doit comporter un numéro d'autorisation de retour de produit fourni par l'entreprise et être expédié port payé. Nous refuserons tout produit qui n'est pas accompagné d'un numéro d'autorisation de retour de produit fourni par l'entreprise. Eaton n'est pas responsable de la marchandise endommagée durant le transport. Les produits réparés ou remplacés seront soumis aux modalités de la présente garantie et seront inspectés au moment d'être emballés. Tout dommage apparent ou non survenant pendant le transport doit être signalé immédiatement au transporteur effectuant la livraison et une réclamation doit être adressée à ce dernier. La reproduction de ce document est strictement interdite sans l'autorisation préalable par écrit de Eaton.

a reproduction de ce document est strictement interdite sans l'autorisation préalable par écrit de Eaton.
Pour assistance, appelez le 1-800-334-6871 ou envoyez-nous un courriel à consumerproducts@eaton.com.
 Imprimé au Chine

ESPAÑOL

ARTÍCULOS NECESARIOS

(se compran por separado)

- Destornillador en cruz (Phillips)
- Calafateo de silicona resistente a la intemperie

INSTRUCCIONES IMPORTANTES DE SEGURIDAD

Al utilizar el producto, siempre se deben seguir las precauciones básicas, incluido lo siguiente:

- Tenga en cuenta todas las advertencias, incluyendo las advertencias a continuación y aquellas incluidas en el producto.
- Guarde estas instrucciones y advertencias.
- Sólo para uso en exteriores.
- cULus para ubicaciones mojadas.
- Desensamblar la lámpara anulará la garantía.

- La lámpara es percaleada y ensamblado para facilitar la instalación.

⚠ ADVERTENCIA

- Lea y siga estas instrucciones.
- Riesgo de fuego/descarga eléctrica. Si no está capacitado, consulte a un electricista.
- Antes de instalar o dar mantenimiento desconecte el suministro eléctrico en la caja de fusibles o interruptores.

PRECAUCIÓN

- Conecte el portalámparas a una fuente de energía de 120 Voltios, 60 Hz. Cualquier otro tipo de conexión anula la garantía.
- El portalámparas debe ser instalado por personas con experiencia en cableado doméstico o por un electricista calificado. El sistema eléctrico y el método de conexión eléctrica del portalámparas debe cumplir con el Código eléctrico nacional y los códigos locales sobre edificios.
- Instale el accesorio en una caja de empalmes estándar embutida con puesta a tierra apta para lugares húmedos.
- Adecuado para instalarse en la pared o en aleros solamente. No es adecuado para instalarse montándolo en el suelo.
- Para un funcionamiento y protección adecuados contra posibles daños, los botones de ajuste de la cabeza del sensor de movimiento se deben ajustar en dirección al piso.
- No instalar por debajo de 1,5 metros (5 pies).
- Este dispositivo cumple con la Parte 15 de las Reglas de la Comisión Federal de Comunicaciones (FCC) de los E. U. de A. La operación está sujeta a las dos condiciones siguientes: (1) Este dispositivo no puede causar interferencia dañina, y (2) este dispositivo debe aceptar toda interferencia recibida, incluyendo la interferencia que pueda causar un funcionamiento indeseado. Según la Parte 15 de las Reglas de la FCC, todo cambio o modificación al detector de movimiento descrito en esta hoja de instrucciones que no esté expresamente aprobado por Eaton podría anular la autorización del usuario para operar el equipo.

NOTA: Este equipo ha sido probado, y se ha verificado que cumple con los límites de un dispositivo digital Clase B, de acuerdo con la Parte 15 de las Reglas de la FCC.

Estos límites están diseñados a fin de proveer una protección razonable contra la interferencia dañina en una instalación residencial. Este equipo genera, usa y puede irradiar energía de radio frecuencia, y si no se instala y utiliza de acuerdo con las instrucciones, puede causar interferencia dañina en las comunicaciones de radio. Sin embargo, no se garantiza que no vaya a producirse interferencia en una instalación en particular. Si este equipo efectivamente causa una interferencia dañina en la recepción de radio o televisión, lo que puede determinarse apagándolo y encendiéndolo, se recomienda al usuario que trate de corregir la interferencia por medio de una o más de las siguientes medidas:

- Reoriente o cambie de lugar la antena receptora.
- Aumente la separación entre el equipo y el receptor.
- Conecte el equipo en un tomacorriente que esté en un circuito diferente de aquél al que se conecta el receptor.
- Consulte a su proveedor, o a un técnico de radio/TV experimentado, para que le ayuden.

⚠ ADVERTENCIA: Las Reglamentaciones de la FCC establecen que todo cambio o modificación no autorizados en este equipo, que no estén aprobados expresamente por el fabricante, podrían anular la autorización del usuario para operar el equipo.

GUARDE ESTAS INSTRUCCIONES.

PARA OBTENER LOS MEJORES RESULTADOS

- Instale el sensor de movimiento/transmisor a 8–12 pies (2,45–3,65 m) de altura sobre el suelo (por encima de 12 pies/3,65 m, el sensor de movimiento es menos sensible).
- Coloque el portalámparas de manera que se mueva por toda la zona de detección (Fig. 1).
- Coloque el sensor lejos de fuentes que produzcan calor, a fin de evitar falsos disparos. Además, medida de lo posible, tenga mucho cuidado de no incluir objetos tales como ventanas, paredes blancas y agua, en la zona de detección.
- Coloque el sensor lejos de objetos móviles, como por ejemplo árboles, arbustos grandes y tráfico callejero.
- No instale más de un detector de movimiento en un interruptor de pared o circuito.

AJUSTE DE LA TEMPERATURA DEL COLOR

- Estos accesorios cuentan con un ajuste de color blanco seleccionable, que le permite elegir entre tres colores de luz preestablecidos: 3000K, 4000K o 5000K CCT. (figura 2)
- Estos ajustes están designados por las abreviaturas ubicadas en el cuadrante central en la cubierta de la base (figura 2):
 3K = 3000K CCT, o blanco cálido (warm white)

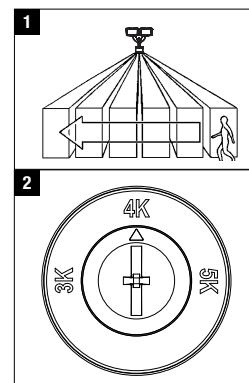

4K = 4000K CCT, o blanco neutro (neutral white)

Este es el valor predeterminado de fábrica

5K = 5000K CCT, o blanco frío (cool white)

- El cuadrante puede ajustarse en cualquier momento; antes, durante o después de la instalación.
- Con un destornillador plano o destornillador estrella u otra herramienta plana, gire el cuadrante para que la flecha apunte hacia la configuración deseada. NO UTILICE una herramienta eléctrica, NO gire el cuadrante excesivamente.

MONTAJE Y CABLEADO DEL ACCESORIO

⚠ ADVERTENCIA: Riesgo de choque eléctrico.
Antes de la instalación o reparación, desconecte la alimentación eléctrica en el fusible o interrupto automático.

NOTA: El accesorio puede ser montado en la pared o el alero (Fig. 3).

NOTA: La cubierta se adapta a las cajas eléctricas empotradas (Fig. 4). La caja eléctrica debe tener una profundidad mínima de 1-1/2 pulg. (3,81 cm) para asegurar una instalación adecuada en aplicaciones empotradas.

1. Alinee los agujeros en el soporte de montaje (B) con los agujeros en su caja de conexiones. Usando ya sea (2) tornillos N.º 6 ó (2) tornillos N.º 8 (D) (dependiendo del tamaño de los agujeros en la caja de conexiones), fije el soporte de montaje a la caja de conexiones (Fig. 5).
2. Pase los cables del artefacto a través de la junta de la placa de cubierta (C) (Fig. 8).
3. Suspenda un extremo del gancho de soporte en el soporte de montaje y suspenda la luminaria en el otro extremo del gancho (Fig. 6).
4. Conecte el cable de conexión a tierra de la caja de conexiones con el cable de conexión a tierra de la luminaria, empujándolo con firmeza hacia el conector de conexión rápida para cables. Conecte el cable negro de la luminaria con el cable negro de la caja de conexiones y el cable blanco de la luminaria con el cable blanco de dicha caja, empujándolos con firmeza en los conectores de conexión rápida para cables (Fig. 8).
5. Sujete la luminaria (A) al soporte de montaje (B) con (2) tornillos N.º 8 x 1-1/4 pulg. (F) que están precolocados en la cubierta de resguardo. Asegúrese de que no queden cables sueltos que sobresalgan por debajo de la placa de la cubierta. Inserte los tapones decorativos para cubrir los tornillos (G) en los orificios para tornillos en la placa de la cubierta, para darle una apariencia acabada (Fig. 7).
6. Ajuste la luminaria en la posición deseada, aflojando la contratuerca del brazo inferior y el tornillo de ajuste manual en el brazo superior. Mueva el cabezal para orientarlo y vuelva a ajustar el tornillo de ajuste manual y la contratuerca.
7. Aplique sello de silicona alrededor de los bordes de la placa de la cubierta y en las contratuercas en la base de los brazos de ajuste, para proporcionar un sellado hermético de protección contra la lluvia y la humedad.
8. Conecte la alimentación en el fusible principal o caja del disyuntor.

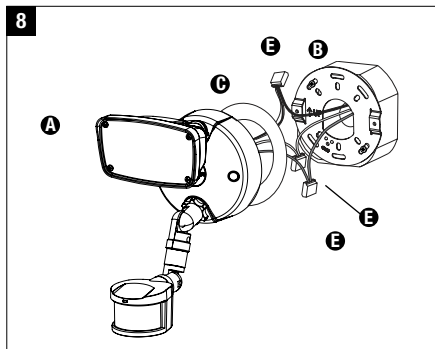
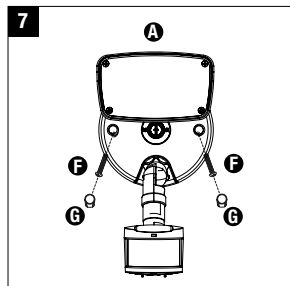
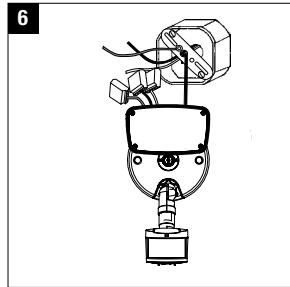
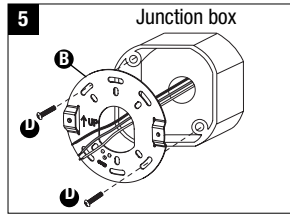
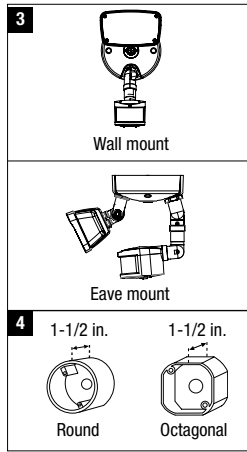

OPERACIÓN DEL ACCESORIO

1. Gire la perilla de duración de la parte inferior del sensor a la posición "TEST" ("PRUEBA") (Fig. 9).
2. Gire la flecha en la perilla de sensibilidad a un punto medio entre "+" y "-".
3. Active la energía del portalámparas. Deje que el portalámparas se caliente aproximadamente 40 segundos antes de hacer las pruebas. (Las luces se encenderán y permanecerán encendidas durante el período de calentamiento.)
4. Dirija la cabeza del sensor hacia el área de detección deseada, manteniendo un ángulo de 5° a 15° hacia abajo, para permitir el drenaje de la humedad.
5. Camine a través de la zona de detección tan lejos como desee que su detector registre movimiento.
6. Ajuste la cabeza del sensor hasta obtener los resultados deseados. Las luces se apagarán 4 segundos después de que se detenga el movimiento.

NOTA: Para obtener un rendimiento de alcance máximo, deje que el aparato funcione en cualquiera de las modalidades (con corriente llegando a la unidad) durante al menos 48 horas.

7. Para ajustar el tiempo de encendido, rote la flecha de la perilla hasta que apunte al ajuste de tiempo deseado dentro del alcance de TIEMPO (hasta 12 minutos) (Fig. 8).

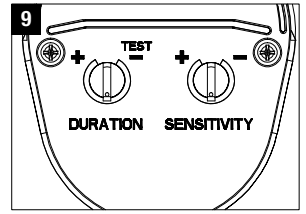

SELECCIONE LA FUNCIÓN DESEADA

Modo de funcionamiento	Ajuste de la perilla de DURÉE	Como ajustar interruptor eléctrico
Ajuste Automático (activado por movimiento) Las luces se deben encender al detectar movimiento solo por las noches y se deben apagar de acuerdo al ajuste del indicador "TIME" ("HORA").	La flecha de la perilla apunta al ajuste de tiempo deseado dentro del alcance.	Mantenga la alimentación del portalámparas activada.
Ajuste Amanecer-Atardecer (activado sólo durante la noche) La luz debe permanecer encendida durante 6 horas al anochecer y luego restablecerse al modo de ajuste automático.	La flecha de la perilla apunta al ajuste de tiempo deseado dentro del alcance.	Apague y encienda la alimentación eléctrica dos veces en un período de 3 segundos.
Ajuste de Prueba Las luces deben encenderse por el movimiento tanto en el día como en la noche. Las luces deben apagarse después de 4 segundos.	TEST	Mantenga la alimentación del portalámparas activada.
Regrese al Ajuste Amanecer-Atardecer (ajuste de activación por movimiento) desde cualquier posición.	La flecha de la perilla apunta al ajuste de tiempo deseado dentro del alcance.	APAGUE (OFF) la corriente por al menos 40 segundos y luego ENCIENDALA (ON) de nuevo.

DIAGNOSTICO Y SOLUCION DE PROBLEMAS

Problema	Causa Posible/Acción Correctiva
<p>La luz no se enciende durante la noche aunque haya movimiento.</p>	<p>No llega electricidad al bombilla.</p> <ul style="list-style-type: none"> • Revise si el interruptor de circuito ha saltado. • Confirme que el interruptor de pared esté encendido. <p>La luz ambiental exterior es demasiado brillante. (Sí es así, para la unidad es de día).</p> <ul style="list-style-type: none"> • Redirija el cabezal. • Reubique o reoriente el accesorio. <p>DESCONECTE LA ENERGÍA ANTES DE CONTINUAR.</p> <p>El cableado hacia la unidad está flojo.</p> <ul style="list-style-type: none"> • Revise los cables y vuélvalos a conectar si fuera necesario.
Problema	Causa Posible/Acción Correctiva
<p>La luz se enciende durante la noche sin motivo aparente.</p>	<p>Hay movimiento en la zona de detección.</p> <ul style="list-style-type: none"> • Asegúrese de que el sensor no esté reaccionando a objetos móviles tales como árboles, tráfico, etc. <p>COMPRUEBELO USTED MISMO.</p> <ul style="list-style-type: none"> • Cubra la lente del sensor con un trozo de cartón para evitar que detecte movimiento. Si las luces permanecen apagadas, hay algo en el área de detección que está activando el sensor. <p>* Si las luces permanecen encendidas con la lente del sensor cubierta, póngase en contacto con el servicio de asistencia al cliente.</p> <ul style="list-style-type: none"> • Reubique o reoriente el sensor.
<p>La luz se enciende durante la noche y no se apaga.</p>	<p>Hay movimiento en la zona de detección.</p> <ul style="list-style-type: none"> • Asegúrese de que el sensor no esté reaccionando a objetos móviles tales como árboles, tráfico, etc. • Reubique o reoriente el sensor. <p>Si no hay movimiento en la zona de detección, la unidad está en configuración de Amanecer-Atardecer (modo de anulación).</p> <ul style="list-style-type: none"> • Ponga el interruptor de la luz en "OFF" durante 40 segundos y vuelva a colocarlo en "ON". Esto colocará de nuevo la unidad en la modalidad "Auto" (automático).

DIAGNOSTICO Y SOLUCION DE PROBLEMAS

<p>La luz se enciende y se apaga continuamente durante la noche.</p>	<p>La luz proveniente de la propia lámpara de la unidad está afectando al sensor de movimiento.</p> <ul style="list-style-type: none"> • Redirija el cabezal. • Reubique o reoriente el accesorio.
<p>La luz se enciende durante el día.</p>	<p>El interruptor que se encuentra en la parte inferior del sensor de movimiento se encuentran en el modo de prueba.</p> <ul style="list-style-type: none"> • Cambie el ajuste del selector (que no esté en modo "TEST"). <p>Hay sombra sobre el detector de movimiento.</p> <ul style="list-style-type: none"> • Reubique o reoriente el sensor.
<p>No se puede activar el configuración de Amanecer-Atardecer (modo de anulación).</p>	<p>La luz ambiental exterior es demasiado brillante. (Sí es así, para la unidad es de día).</p> <ul style="list-style-type: none"> • Redirija el cabezal. • Cambie la ubicación de la unidad o diríjala en dirección contraria a la luz. <p>No se dejó pasar suficiente tiempo para que el accesorio entrara en la configuración de Amanecer-Atardecer.</p> <ul style="list-style-type: none"> • Apague y encienda la alimentación eléctrica dos veces en un período de 3 segundos. <p>Más de un accesorio está conectado en un interruptor de pared interior.</p> <ul style="list-style-type: none"> • Si es así, conéctelos en interruptores diferentes.

GARANTIA LIMITADA DE 5 AÑOS

LA SIGUIENTE GARANTÍA ES EXCLUSIVA Y REEMPLAZA A TODAS LAS DEMÁS GARANTÍAS, YA SEAN IMPLÍCITAS, EXPLÍCITAS O ESTATUTARIAS, INCLUIDAS ENTRE OTRAS, LAS GARANTÍAS DE COMERCIABILIDAD E IDONEIDAD PARA UN FIN PARTICULAR.

Eaton garantiza a sus clientes que los productos de Eaton no presentarán defectos en los materiales y en la fabricación durante un período de cinco años desde la fecha de compra. La obligación de Eaton según esta garantía se limita expresamente al suministro de los productos de reemplazo. Esta garantía se extiende sólo para el comprador original del producto. Un recibo del comprador u otra prueba de la fecha de compra original aceptable para Eaton. Esto es necesario para la ejecución de la garantía. Esta garantía no se aplica a los productos de Eaton que hayan sido alterados o reparados que estuvieron sujetos a negligencia, abuso, mal uso o accidente (incluso los daños durante el envío). Esta garantía no se aplica a los productos Eaton no fabricados por Eaton que hayan sido suministrados, instalados o utilizados

junto con los productos Eaton. Los daños del producto causados por bombillas de reemplazo, corrosión o decoloración de los componentes de latón no están cubiertos por esta garantía.

LIMITACIÓN DE RESPONSABILIDAD:

EATON NO SERÁ RESPONSABLE LEGAL EN NINGÚN CASO DE DAÑOS INDIRECTOS, ACCIDENTALES O RESULTANTES (SIN IMPORTAR LA ACCIÓN LEGAL, YA SEA POR CONTRATO, RESPONSABILIDAD ESTRICTA O DE FORMA EXTRA CONTRACTUAL INCLUYENDO LA NEGLIGENCIA) TAMPOCO DE LA PÉRDIDA DE GANANCIAS, EATON TAMPOCO SERÁ RESPONSABLE DES O DAÑOS QUE SURJAN O ESTÉN CONECTADOS CON ESTOS TÉRMINOS O CON LA FABRICACIÓN, VENTA, ENTREGA, USO, MANTENIMIENTO, REPARACIÓN O MODIFICACIÓN DE LOS PRODUCTOS DE EATON O DEL SUMINISTRO DE CUALQUIER PIEZA DE REPUESTO QUE EXCEDA EL PRECIO DE COMPRA DE LOS PRODUCTOS DE EATON ORIGINANDO UN RECLAMO. NO SE ACEPTARÁN CARGOS POR MANO DE OBRA PARA QUITAR O INSTALAR LOS ACCESORIOS.

Para obtener el servicio de la garantía comuníquese con Eaton al 1-800-334-6871, presione la opción 2 para el Servicio al Cliente, o por correo electrónico a ConsumerProducts@eaton.com e incluya la siguiente información:

- Nombre, dirección y número de teléfono
- Fecha y lugar de compra
- Catálogo y cantidad de la compra
- Descripción detallada del problema

Todos los productos devueltos deben estar acompañados por un Número de autorización de productos devueltos emitido por la compañía y deben devolverse con flete prepago. Se rechazará todo producto recibido sin un Número de autorización de productos devueltos desde la compañía. Eaton no se hace responsable por la mercancía dañada durante el transporte. Los productos reparados o reemplazados estarán sujetos a los términos de esta garantía y se inspeccionan al ser empacados. El daño evidente y oculto que se provoque durante el transporte se debe informar de inmediato al transportista que realiza la entrega y se debe presentar un reclamo.

La reproducción de este documento sin la aprobación previa por escrito de Eaton está estrictamente prohibida.

Para solicitar ayuda, llame al 1-800-334-6871 o envíe un correo electrónico a ConsumerProducts@eaton.com

Impreso en China



1121 Highway 74 South, Peachtree City, GA 30269
www.eaton.com/lighting

© 2018 Eaton

04/18
 IL502297ML